

МИНИСТЕРСТВО ОБРАЗОВАНИЯ КРАСНОЯРСКОГО КРАЯ
КРАЕВОЕ ГОСУДАРСТВЕННОЕ БЮДЖЕТНОЕ
ПРОФЕССИОНАЛЬНОЕ ОБРАЗОВАТЕЛЬНОЕ УЧРЕЖДЕНИЕ
«КРАСНОЯРСКИЙ КОЛЛЕДЖ ОТРАСЛЕВЫХ ТЕХНОЛОГИЙ И
ПРЕДПРИНИМАТЕЛЬСТВА»

РАССМОТРЕНО

методической комиссией
протокол № 10 от 20.06.2025 г.

УТВЕРЖДЕНО

Директор КГБПОУ «Красноярский колледж
отраслевых технологий и
предпринимательства»

_____/Н. В. Журова/
Приказ № 01-61-1П от 30.06.2025 г.

ПРОГРАММА ПОДГОТОВКИ
СПЕЦИАЛИСТОВ СРЕДНЕГО ЗВЕНА

38.02.08 Торговое дело

на базе основного общего образования

МЕТОДИЧЕСКИЕ УКАЗАНИЯ
К ПРОВЕДЕНИЮ ПРАКТИЧЕСКИХ ЗАНЯТИЙ

СГ.03 Безопасность жизнедеятельности

Зам. директора по УР

_____/Миля Е.В. /
« ____ » _____ 202_ г.

Красноярск, 2025

СОДЕРЖАНИЕ

1. Пояснительная записка
2. Общие рекомендации по выполнению и оформлению практических занятий
3. Методика проведения практических занятий
4. Содержание практических занятий

1.ПОЯСНИТЕЛЬНАЯ ЗАПИСКА

Методические указания к проведению практических занятий по учебной дисциплине СГ.03. Безопасность жизнедеятельности, предназначены для обучающихся СПО по специальности 38.02.08 Торговое дело.

Уровень профессиональной подготовки по специальности 38.02.08 Торговое дело, определяемый ФГОС СПО, предусматривает владение практическими навыками выбора материалов для профессиональной деятельности.

Особое значение практические занятия имеют при формировании и развитии ОК и ПК, освоении умений и знаний.

Код ПК, ОК	Умения	Знания
ОК 01 ОК 02 ОК 03 ОК 04 ОК 06 ОК 07 ОК 08	организовывать и проводить мероприятия по защите работающих и населения от негативных воздействий чрезвычайных ситуаций; предпринимать профилактические меры для снижения уровня опасностей различного вида и их последствий в профессиональной деятельности и в быту; использовать средства индивидуальной и коллективной защиты от оружия массового поражения; применять первичные средства пожаротушения; ориентироваться в перечне военно-учетных специальностей и самостоятельно определять среди них родственные полученной профессии; применять профессиональные знания в ходе исполнения обязанностей военной службы на воинских должностях в соответствии с полученной профессией; владеть способами бесконфликтного общения и саморегуляции в повседневной деятельности и экстремальных условиях военной службы.	принципы обеспечения устойчивости объектов экономики, прогнозирования развития событий и оценки последствий при техногенных чрезвычайных ситуациях и стихийных явлениях, в том числе в условиях противодействия терроризму как серьезной угрозе национальной безопасности России; основные виды потенциальных опасностей и их последствия в профессиональной деятельности и в быту, принципы снижения вероятности их реализации; основы военной службы и обороны государства; задачи и основные мероприятия гражданской обороны; способы защиты населения от оружия массового поражения; меры пожарной безопасности и правила безопасного поведения при пожарах; организацию и порядок призыва граждан на военную службу и поступления на нее в добровольном порядке; основные виды вооружения, военной техники и специального снаряжения, состоящих на вооружении (оснащении) воинских подразделений, в которых имеются военно-учетные специальности, родственные профессиям СПО.

2. ОБЩИЕ РЕКОМЕНДАЦИИ ПО ВЫПОЛНЕНИЮ И ОФОРМЛЕНИЮ ПРАКТИЧЕСКИХ ЗАНЯТИЙ

Практические занятия выполняются обучающимися по графику, составленному в соответствии с рабочей программой учебной дисциплины СГ.03 Безопасность жизнедеятельности.

Учебная дисциплина СГ.03 Безопасность жизнедеятельности зависит от содержания практических работ, которые соответствуют более глубокому освоению дисциплины, закреплению теоретических знаний и прививают обучающимся практические навыки самостоятельной работы.

Задача практических занятий – закрепить теоретические знания обучающихся.

Согласно учебного плана по специальности и программы учебной дисциплины СГ.03 Безопасность жизнедеятельности на практические занятия обучающихся выделено 28 академических часов, из них:

№ и наименование разделов (тем)	Количество часов
Раздел 2. Чрезвычайные ситуации	14
Практическое занятие №1. Тренировка «Надевание противогаза»	2
Практическое занятие №2. Сдача норматива «Надевание противогаза»	2
Практическое занятие №3. Тренировка «Одевание противогаза на пострадавшего»	2
Практическое занятие №4. Сдача норматива «Одевание противогаза на пострадавшего»	2
Практическое занятие №5. Тренировка «Надевание ОЗК (в виде плаща)»	2
Практическое занятие №6. Тренировка «Надевание ОЗК (в виде комбинезона)»	2
Практическое занятие №7. Сдача норматива «Надевание ОЗК (в виде плаща и комбинезона)»	2
Раздел 3. Основы военной службы	14
Практическое занятие №8. Тренировка неполной сборки и разборки АК-74	2
Практическое занятие №9. Сдача норматива «Неполная сборка и разборка АК-74»	2
Практическое занятие №10. Тренировка стрельбы из пневматической винтовки лежа	8
Практическое занятие №11. Сдача норматива «Стрельба из пневматической винтовки лежа»	2
ИТОГО:	28

3. МЕТОДИКА ПРОВЕДЕНИЯ ПРАКТИЧЕСКИХ ЗАНЯТИЙ

Целью практических занятий является закрепление теоретических знаний, приобретение практических навыков по действию в чрезвычайных ситуациях мирного и военного времени, основам военной службы, строевой подготовке, первой медицинской помощи в чрезвычайных ситуациях разборке.

Исходя из поставленных целей, в работе решаются следующие задачи:

Закрепление знаний:

Безопасность и защита человека в опасных и чрезвычайных ситуациях;
Действий населения в очаге ядерного поражения;

Действий населения в очаге химического поражения;
Действий населения в очаге биологического поражения;
Защита населения при радиоактивном и химическом заражении местности;
Средства защиты органов дыхания;
Средства защиты кожи;

При выполнении программы формируются навыки:

Надевание противогаза;
Одевания противогаза на пострадавшего;
Надевание ОЗК (в виде плаща);
Надевание ОЗК (в виде комбинезона)

Научиться пользоваться:

Учебной и справочной литературой;

Таблицами;

Плакатами;

Противогазом, ОЗК, приборами радиационной и химической разведки;

Медицинскими средствами (кровоостанавливающий жгут, шины, бинты, аптечка);

Работа обучающегося по теме занятия делится на два этапа:

самостоятельная подготовка к занятию;

практическое выполнение задания (по заданию).

4. СОДЕРЖАНИЕ ПРАКТИЧЕСКИХ ЗАНЯТИЙ

Практическое занятие 1.

Практическое занятие 3.

Раздел 2. Чрезвычайные ситуации

**Тема: Теория, тренировка и сдача норматива «Надевание противогаза»,
«Одевание противогаза на пострадавшего»**

Цель занятия:

Научить пользоваться противогазом. Выполнить норматив по индивидуальное одевание противогаза. Углубить знания учащихся об устройстве СИЗ и совершенствовать практические навыки в пользовании ими

Подготовить обучающихся к выполнению нормативов.

Воспитать самостоятельность в работе.

Оборудование: Противогазы ГП-5, секундомер, коврики.

Основные источники:

1. Голобов Н.В., Маслов М.В., Льянная Л.И. «Основы безопасности жизнедеятельности. 10 класс. Учебник. Просвещение 2023

2. Голобов Н.В., Маслов М.В., Льянная Л.И., Хренников Б.О. «Основы безопасности жизнедеятельности. 11 класс. Учебник. Просвещение 2023

Основные электронные издания

1. www.mchs.gov.ru (сайт МЧС РФ).

2. www.mvd.ru (сайт МВД РФ).

3. www.mil.ru (сайт Минобороны).

4. www.fsb.ru (сайт ФСБ РФ).

5. www.dic.academic.ru (Академик. Словари и энциклопедии).

6. www.booksgid.com (Books Gid. Электронная библиотека).

7. www.globalteka.ru/index.html (Глобалтека. Глобальная библиотека научных ресурсов).

8. www.window.edu.ru (Единое окно доступа к образовательным ресурсам).

9. www.iprbookshop.ru (Электронно-библиотечная система IPRbooks).

10. [www. school.edu.ru/default.asp](http://www.school.edu.ru/default.asp) (Российский образовательный портал. Доступность, качество, эффективность).
11. [www. ru/book](http://www.ru/book) (Электронная библиотечная система).
12. www.pobediteli.ru (проект «ПОБЕДИТЕЛИ: Солдаты Великой войны»).
13. www.monino.ru (Музей Военно-Воздушных Сил).

Основные сведения

Средства индивидуальной защиты предназначены для защиты от попадания внутрь организма, на кожные покровы и одежду радиоактивных, отравляющих веществ и бактериальных (биологических) средств. К ним относятся средства защиты органов дыхания (противогазы, респираторы, противопыльные тканевые маски, ватно-марлевые повязки) и средства защиты кожи (защитная одежда, подручные средства защиты кожи).

Для защиты органов дыхания используются фильтрующие противогазы (общевоинской, ГП-5, ГП-5м). Они являются основным средством индивидуальной защиты человека от попадания в органы дыхания, на глаза и лицо радиоактивных, отравляющих веществ и бактериальных (биологических) средств. Принцип защитного действия этих противогазов основан на очищении (фильтрации) вдыхаемого человеком воздуха от вредных примесей.

Общевоинской противогаз

Общевоинской противогаз состоит из фильтрующе-поглощающей коробки и лицевой части. В комплект противогаза, кроме того, входят сумка для хранения и переноски противогаза и коробка с незапотевающими пленками, используемыми для предохранения стекол от запотевания.

Особенности устройства противогазов ГП-5

Противогаз ГП-5 состоит из фильтрующе-поглощающей коробки малого габарита (типа ГП-5) и шлем-маски (пяти ростов).

Перед тем как пользоваться противогазом, важно правильно подобрать по росту лицевую часть противогаза, проверить его исправность.

Для определения роста шлем-маски надо измерить голову по замкнутой линии, проходящей через макушку, щеки и подбородок. При величине измерения до 63 см нужна шлем-маска нулевого роста; 63,5 - 65,5 см - первого; 66 - 68 см - второго; 68,5 - 70,5 см - третьего; более 71 см - четвертого роста. Для подбора маски нужно измерить высоту лица - расстояние от переносицы до нижней точки подбородка. При высоте лица 99 - 109 мм требуется маска первого роста; 109 - 119 мм - второго; более 119 мм - третьего. Правильно подобранная шлем-маска (маска) должна плотно прилегать к лицу и исключать возможность проникновения наружного воздуха органы дыхания, минуя фильтрующе-поглощающую коробку.



Рис. 1 Фильтрующие противогазы: а - общевойсковой противогаз; б - противогаз ГП-5; в - противогаз ГП-4у; г - шлем-маска с мембранной коробкой, входящая в комплект противогазов общевойскового и ГП-5м; 1 - фильтрующе поглощающая коробка; 2 - лицевая часть (у противогаза общевойскового и ГП-5 - шлем-маска; у противогаза ГП-4у-маска); 3 - очковый узел; 4 - клапанная коробка; 5 - соединительная трубка; 6 - сумка для противогаза; 7 - коробка с незапотеваящими пленками

Подбор шлем-маски (маски) и проверка исправности противогаза проводятся внешним осмотром и испытанием противогаза на герметичность в целом. При внешнем осмотре устанавливают: нет ли трещин и проколов в шлем-маске (маске) и соединительной рубке; целостность стекол очковых узлов, исправность обтекателей, исправность клапанной коробки и состояние клапанов; состояние фильтрующе-поглощающей коробки (нет ли пробоев, вмятин).

Сборка противогаза ГП-5 в левую руку берут шлем-маску (за клапанную коробку), правой рукой ввинчивают до отказа фильтрующе-поглощающую коробку навинтованной горловиной в патрубок клапанной коробки шлем-маски.

Для проверки противогаза на герметичность необходимо надеть шлем-маску (маску), вынуть коробку из сумки, закрыть отверстие в дне коробки резиновой пробкой (рукой) и сделать глубокий вдох. Если воздух под лицевую часть не проходит - противогаз исправен.

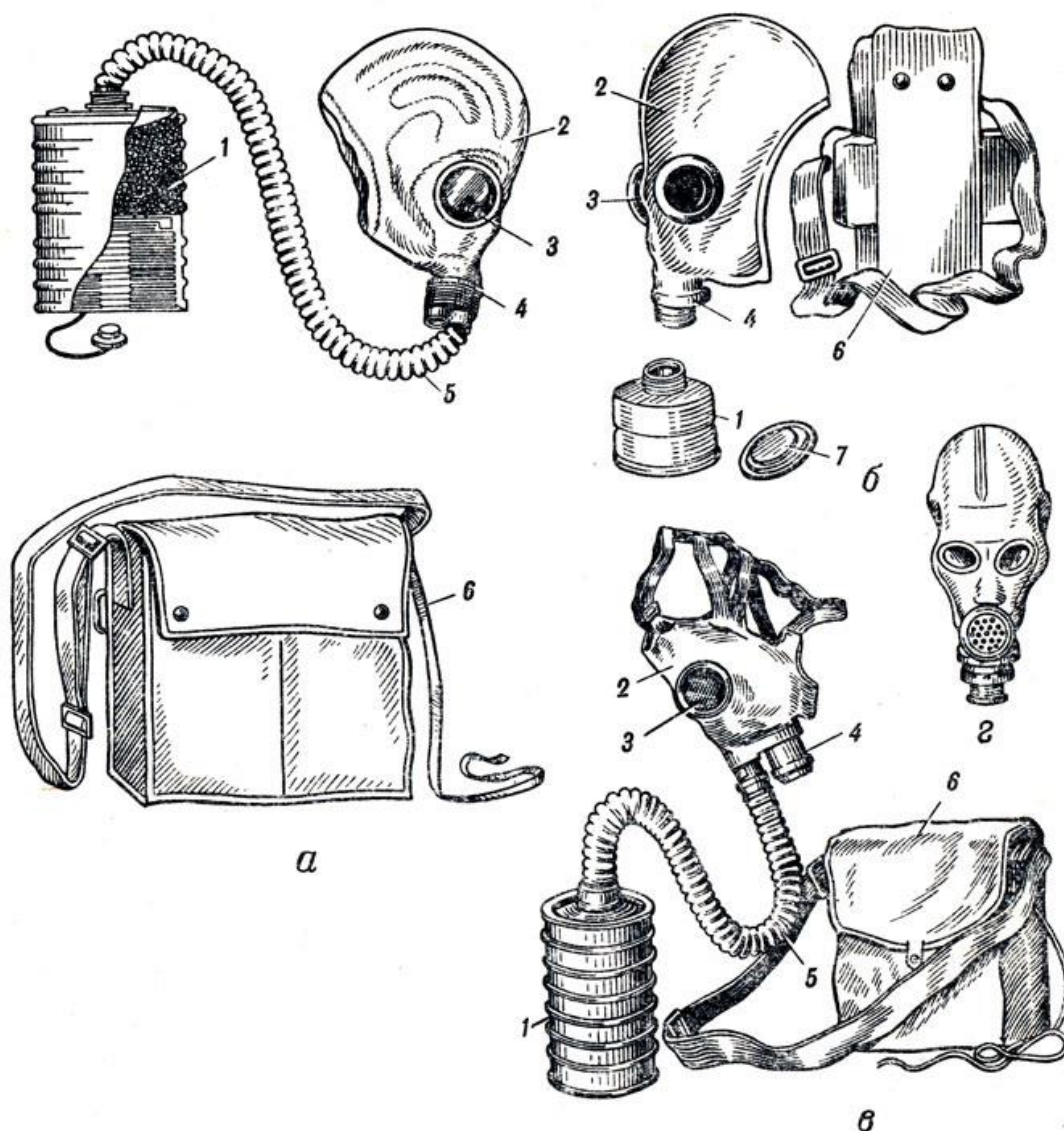
Проверенный противогаз в собранном виде помещают в сумку. Общевоинской противогаз укладывают так: фильтрующе-поглощающую коробку кладут в сумку; складывают шлем-маску, для чего берут одной рукой за очковый узел, другой рукой перегибают шлем-маску пополам и закрывают другое стекло; вкладывают в сумку соединительную трубку и сложенную шлем-маску клапанной коробкой вниз.

При укладке противогаза ГП-5 или ПДФ-Ш фильтрующе-поглощающую коробку ставят в сумку, шлем-маску не перегибают, могут быть немного подвернуты головная и боковые ее части.

Противогаз носят в положениях: "походном" (если нет непосредственной угрозы нападения противника); "наготове" (если такая угроза есть и поданы сигнал "Воздушная тревога" или команда "Противогаз готовь"); "боевом" (по команде "Газы", а также при первых признаках химического или бактериологического (биологического) заражения).

В "походном" положении противогаз носят на левом боку. Верх сумки должен быть на уровне талии, клапан застегнут.

При переводе противогаза в положение "наготове" необходимо передвинуть сумку вперед, расстегнуть клапан, закрепить противогаз поясной тесьмой (шнуром).

Для перевода противогаза в "боевое" положение необходимо задержать дыхание, закрыть глаза, снять головной убор, вынуть шлем-маску. Взять ее обеими руками за утолщенные края у нижней части так, чтобы большие пальцы были снаружи, а остальные внутри. Приложить нижнюю часть шлем-маски под подбородок и резким движением рук вверх и назад натянуть ее на голову так, чтобы не было складок, а очковый узел пришелся против глаз. Сделать полный выдох, открыть глаза и возобновить дыхание. Надеть головной убор и закрепить противогаз на боку, если этого не было сделано ранее.

Противогаз снимается по команде "Противогаз снять". Для этого нужно взять свободной рукой клапанную коробку, слегка оттянуть шлем-маску (маску) вниз и движением руки вперед вверх снять ее.

Для надевания противогаза на пораженного необходимо опуститься на колени и положить на них его голову (или посадить пораженного); вынуть из сумки шлем-маску (маску) и, взяв ее обеими руками у нижней части, подвести к подбородку пораженного; слегка растягивая края (тесемки), надеть ее на голову.

В системе ГО страны для защиты населения используются следующие фильтрующие противогазы: для взрослого населения — ГП-5, ГП-5М, ГП-7, ГП-7В.

В состав комплекта гражданского фильтрующего противогаза ГП-5 входят два основных элемента: фильтрующе-поглощающая коробка ГП-5 и лицевая часть ШМ-62у. Кроме того, противогаз комплектуется сумкой, наружными утеплительными манжетами НМУ-1 и коробкой с незапотевающими пленками (рис. 2)



Рис. 2. Гражданский фильтрующий противогаз ГП-5:

1 — фильтрующе-поглощающая коробка ГП-5; 2 — лицевая часть ШМ-62у;
3 — сумка; 4 — коробка с незапотевающими пленками; 5 — наружные утеплительные манжеты.

Внутри фильтрующе-поглощающей коробки ГП-5 расположены противоаэрозольный

фильтр и шихта. Лицевая часть ШМ-62у представляет собой шлем-маску, изготовленную на основе резины из натурального или синтетического каучука. В шлем-маску вмонтированы очковый узел и клапанная коробка. Клапанная коробка имеет один вдыхательный и два выдыхательных клапана и служит для распределения потоков воздуха. Незапотевающие пленки изготавливаются из Целлюлозы и имеют одностороннее желатиновое покрытие. Они устанавливаются с внутренней стороны стекол противогаза желатиновым покрытием к глазам и фиксируются прижимными кольцами.

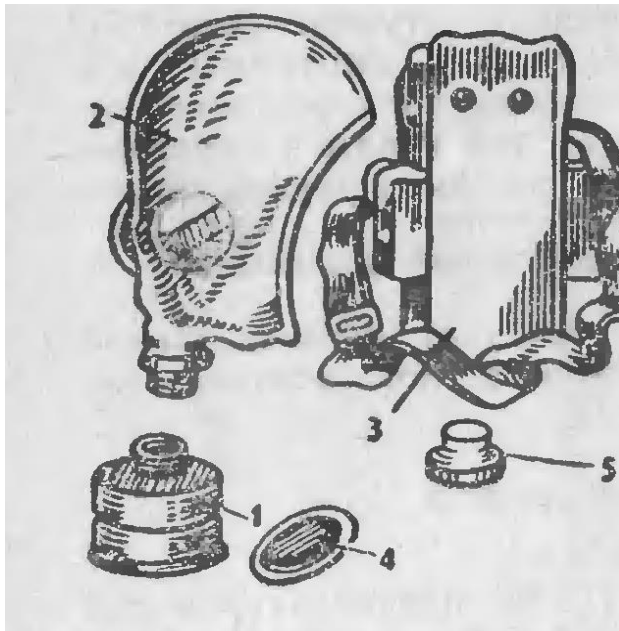
Желатин равномерно впитывает конденсированную влагу, тем самым сохраняется прозрачность пленки. Утеплительные манжеты используются только зимой при температуре ниже -10°C . Манжета надевается на ободок очков с внешней стороны. Пространство между стеклами манжет и очков предохраняет очки шлем-маски от замерзания.

Противогаз ГП-5м отличается от противогаза ГП-5 шлем-маской. Шлем-маска, входящая в комплект противогаза ГП-5м, в отличие от ШМ-62у имеет переговорное устройство мембранного типа и вырезы для ушей.

В состав комплекта фильтрующего противогаза ГП-7 входят:

фильтрующе-поглощающая коробка ГП-7к, лицевая часть в виде маски гражданского противогаза (МГП), сумка, гидрофобный трикотажный чехол, коробка с незапотевающими пленками, утеплительные манжеты. Фильтрующе-поглощающая коробка

ГП-7к по конструкции аналогична коробке ГП-5, но с улучшенными характеристиками. Лицевая часть МГП представляет собой маску объемного типа с наголовником в виде резиновой пластины с пятью лямками и уступами для регулирования. Гидрофобный трикотажный чехол надевается на противогазовую коробку и служит для предохранения ее от заражения, снега, пыли и влаги.

В состав комплекта противогаза ГП-7В входит лицевая часть МГП-В, которая аналогична лицевой части МГП, но дополнительно под переговорным устройством имеет

приспособление для приема воды, представляющее собой резиновую трубку с мундштуком и ниппелем. Оно может подсоединяться с помощью специальной крышки к фляжке.

Изучив основные сведения учебного материала, выполнить норматив по одеванию противогаза.

Занятие полностью проводится по тренировке в выполнении нормативов. Разделив группу на пары, педагог выделяет 20-25 мин на самостоятельную тренировку по выполнению команд: «Противогаз готовь», «Газы», «Противогаз снять», «Противогаз на «пораженного» надеть». Затем он принимает нормативы одновременно у обучающихся или поочередно у групп: по определению роста шлем-маски и подготовке противогаза к работе; надеванию фильтрующего противогаза. Надевание противогаза на «пораженного».

Надевание противогаза на «пораженного».

«5» - за 15с, «4» - за 16с, «3» - за 17с, «2» - прием не выполнен или затрачено более 17с.

Ошибки:

- Маска надета не полностью, очки не находятся напротив глаз.

Условия выполнения норматива:

Статист лежит на полу в удобном положении, учащейся стоит возле его головы. Противогазные сумки в положении «наготове» (клапана сумок расстегнуты). По команде преподавателя учащейся встает на колени для выполнения норматива. После одевания противогаза на пораженного встать, это и будет условием окончания выполнения норматива.

Вывод: обучающиеся в ходе выполнения тренировок научились выполнять одевание противогаза.

Практическое занятие 5.

Раздел 2. Чрезвычайные ситуации

Тема: Теория, тренировка и сдача норматива «Надевание ОЗК (в виде плаща)», «Надевание ОЗК (в виде комбинезона)»

Цель занятия: Научить пользоваться ОЗК. Выполнить норматив по надеванию ОЗК. Углубить знания учащихся об устройстве СИЗ и совершенствовать практические навыки в пользовании ими.

Оборудование: Противогазы ГП-5, ОЗК, секундомер.

Основные сведения

По принципу защитного действия средства защиты кожи подразделяются на изолирующие и фильтрующие. Изолирующие средства защиты кожи изготавливаются из воздухонепроницаемых материалов, обычно специальной эластичной и морозостойкой прорезиненной ткани. Они могут быть герметичными и негерметичными. Герметичные средства защиты закрывают все тело и защищают от паров и капель ОВ, негерметичные — только от капель ОВ. Наряду с защитой от ОВ они предохраняют кожные покровы и обмундирование от заражения РВ и БС.

К изолирующим средствам защиты кожи относятся защитные комбинезон и костюм, легкий защитный костюм Л-1 и общевойсковой защитный комплект.

Защитный комбинезон (рис. 3) состоит из сшитых в одно целое куртки, брюк и капюшона. Костюм отличается от комбинезона тем, что куртка с капюшоном брюки изготовлены раздельно. В комплект комбинезона и костюма входят, кроме того, подшлемник, резиновые сапоги и резиновые перчатки. Защитные комбинезоны и костюмы в зависимости от роста человека выпускаются трех размеров: 1-й — для людей ростом до 165 см, 2-й — от 165 до 172 см, 3-й — выше 172 см.

Легкий защитный костюм Л-1 (рис. 4) состоит из рубахи с капюшоном, брюк, сшитых вместе с чулками, двухпалых перчаток и подшлемника. Размеры Л-1 аналогичны

размерам защитного комбинезона (костюма). Л-1 используется в разведывательных подразделениях ГО.

Общевойсковой защитный комплект (ОЗК) состоит из защитного плаща ОП-1 и защитных чулок, перчаток. Защитные перчатки зимние — двупалые, летние — пятипалые (резиновые).

Защитный плащ имеет рукава и капюшон. Плащ выпускается пяти размеров: 1-й — для людей ростом до 165 см, 2-й — от 165 до 170 см, 3-й — от 171 до 175 см, 4-й — от 176 до 180 см, 5-й — выше 180 см. Подошва защитных чулок имеет резиновую основу. Чулки надеваются поверх обычной обуви и крепятся к ногам с помощью хлястиков, а к поясному ремню — с помощью тесемок. Чулки выпускаются трех размеров: 1-й — для обуви № 37—40, 2-й — № 41—42, 3-й — № 43 и более. Перчатки выпускаются двух размеров.



Рис. 5.6. Защитный комбинезон (слева) и костюм. Между рисунками комбинезона и костюма показаны (сверху вниз) подшлемник, резиновые перчатки и резиновые сапоги, используемые в комплекте с этими средствами защиты

Рис. 3 Защитный комбинезон и костюм.

Общевойсковой защитный комплект (рис. 5) в зависимости от того, для каких целей его используют, может быть применен в виде накидки (рис. 5) (при защите от РВ, ОВ и БС), надетым в рукава (рис. 5) (при действиях на местности, зараженной РВ и БС, а также при выполнении работ по обеззараживанию техники и транспорта) и в виде комбинезона (рис. 5) (при действиях в очагах поражения, проведении спасательно-эвакуационных работ).

Фильтрующие средства защиты кожи представляют собой хлопчатобумажную одежду (комбинезон), пропитанную специальными химическими веществами (импрегнированную). При этом воздухопроницаемость материала сохраняется, а пары ОВ при прохождении через ткань поглощаются специальной пропиткой.

Комплект защитной фильтрующей одежды ЗФО-581 (рис. 6) состоит из комбинезона особого покроя, штанов, мужского нательного белья и подшлемника. Кроме того, в комплекте имеются штаны неимпрегнированные, чтобы предохранять кожу на ногах от раздражения. ЗФО-58 применяется в комплекте с противогазом, резиновыми сапогами и перчатками.

Комбинезоны выпускаются трех размеров: 1-й — для людей ростом до 160 см, 2-й — от 161 до 170 см, 3-й — выше 171 см.

Подручные средства защиты кожи. В качестве подручных средств защиты кожи в комплекте со средствами защиты органов дыхания с успехом могут быть использованы обычные непромокаемые накидки и плащи, а также пальто из плотного толстого материала, ватные куртки и т. п. Для защиты ног можно использовать резиновые сапоги, боты, калоши. При их отсутствии обувь следует обернуть плотной бумагой, а сверху обмотать тканью. Для защиты рук можно использовать все виды резиновых или кожаных перчаток и рукавиц. Трикотажные, шерстяные и хлопчатобумажные перчатки защищают только от радиоактивной пыли и БС.



Рис. 4 Легкий защитный костюм



Рис. 5.8. Защитный комплект в трех положениях использования его: *а* — в виде накидки; *б* — надетым в рукава; *в* — в виде комбинезона

Рис. 5 Защитный комплект в трех положениях

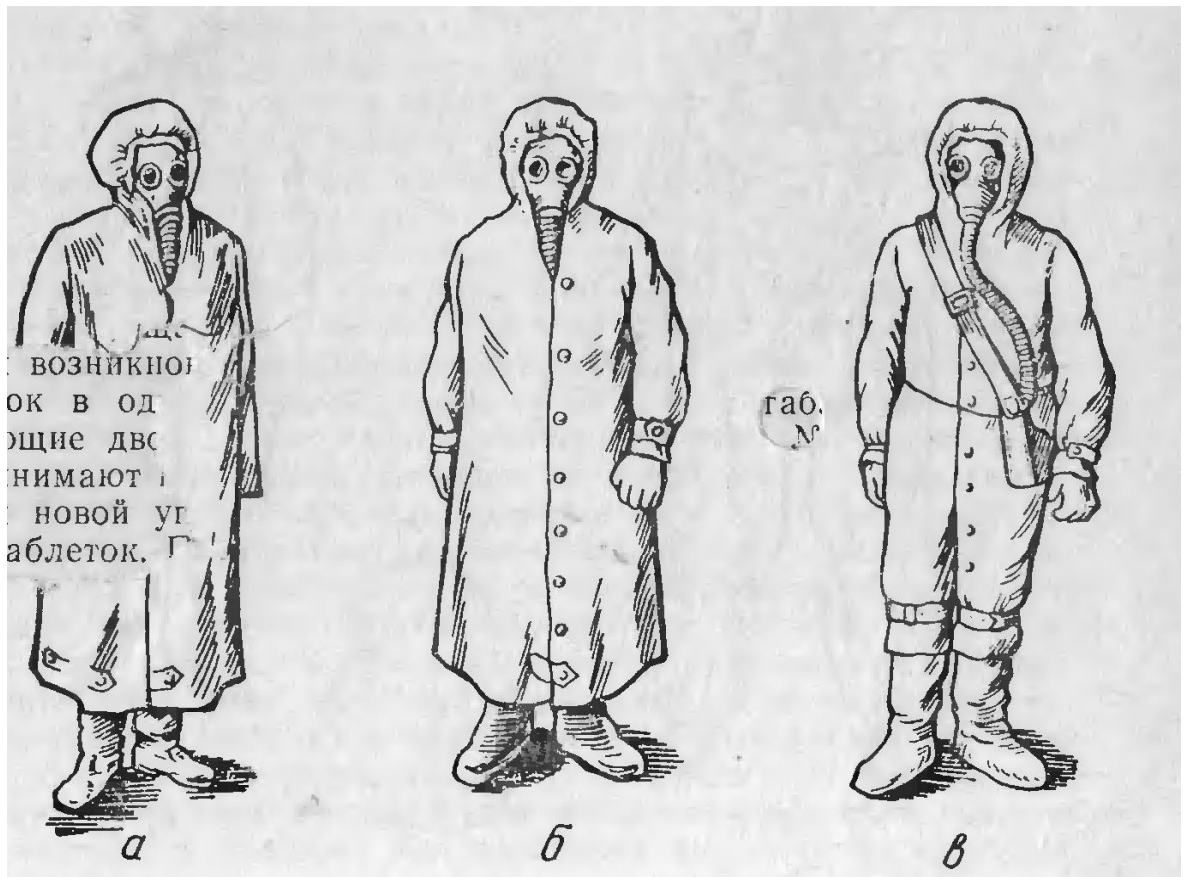

Рис. 5.9. Защитная фильтрующая одежда ЗФО-58: *а* — комбинезон; 1 — капюшон; 2 — вздержки для затягивания капюшона; 3 — головной клапан; 4 — нагрудный клапан; 5 — штрипки подрукавников; *б* — подшлемник

Рис. 6 ЗФО-58

Общевойсковой защитный комплект состоит из защитного плаща ОП-1, защитных чулок и защитных перчаток. В зависимости от предназначения комплект может быть применен в виде накидки, надетым в рукава или в виде комбинезона. Как накидку комплект используют при внезапном применении противником отравляющих веществ и бактериальных (биологических) средств или при выпадении радиоактивных веществ; надетым в рукава - при действиях на местности, зараженной радиоактивными веществами и бактериальными (биологическими) средствами, а также при выполнении работ по обеззараживанию техники и транспорта. При действиях на местности, зараженной отравляющими веществами, и при сильном пылеобразовании в зонах химического и бактериологического (биологического) заражения комплект применяют в виде комбинезона.

Надевают специальную защитную одежду, как правило, на незараженной местности (в укрытиях, помещениях и т. д.) непосредственно перед работой (в условиях заражения воздуха это делается при надетом противогазе). Снимают ее также на незараженной местности. При этом надо следить, чтобы незащищенные части тела не касались внешней стороны защитной одежды. Сняв защитную одежду, надо отойти в наветренную сторону и снять противогаз, поддевая шлем-маску большим пальцем с затылочной части.

На занятии в развернутой беседе с показом подробно разбираются порядок использования подготовленной учащимися одежды как средства защиты кожи. Затем необходимо ознакомить учащихся с образцами имеющейся в школе специальной защитной одежды — легким защитным костюмом (Л-1), защитной фильтрующей одеждой (ЗФО), общевойсковым защитным комплектом (ОЗК), их назначением и правилами применения (при отсутствии таких образцов используются плакаты).

Надевание общевойскового защитного комплекта «Плащ в рукава» и противогаза.

Условия норматива. Средства защиты у обучаемых в походном положении. По команде «Плащ в рукава, чулки, перчатки одеть, «газы»» обучаемый надевает защитные чулки, защитный плащ в рукава, фиксируя тесьму чулок и плаща к поясному ремню. Застегивает шпеньки на чулках. Одевает противогаз, застегивает шпеньки на плаще и фиксирует три основных шпенька. Одевает защитные перчатки. Время отсчитывается от подачи команды, до полного надевания средств защиты и доклад готов.

Изучив основные сведения учебного материала, выполнить:

Выполнить норматив по надеванию ОЗК.

Занятие полностью проводится по тренировке в выполнении нормативов.

Надевание общевойскового защитного комплекта «Плащ в рукава» и противогаза «плащ»

Условия норматива:

Средства защиты у обучаемых в походном положении. По команде «Плащ в рукава, чулки, перчатки одеть, «газы»» обучаемый надевает защитные чулки, защитный плащ в рукава, противогаз, защитные перчатки. Время отсчитывается от подачи команды, до полного надевания средств защиты и доклад готов.

Оценка:

«5» - 3.30 мин., «4» - 4 мин., «3» - 4.30 мин.

Ошибки, снижающих оценку на 1 балл:

- Надевание «чулок» с застегнутыми хлястиками;
- Не застегнуты два шпенька или не закреплены держателями шпеньков;
- ОЗК поврежден.

В виде комбинезона одевание проводится по этим же нормативам (команда: «защитный комплект одеть, газы»)

вывод: обучающиеся в ходе выполнения тренировок научились надевать ОЗК.

Практическое занятие №8 по разборке сборке АК-74 и снаряжению магазина учебными патронами

Тема3 Основы военной службы

Тема занятия: Выполнение норматива по разборке сборке АК-74 и снаряжению магазина учебными патронами (2 часа)

Цель занятия: Проверить знания по устройству АК-74. Выполнить норматив по разборке сборке АК-74 и снаряжению магазина учебными патронами.

Оборудование: Макеты АК-74, магазин, учебные патроны, секундомер.

Основные сведения

Автомат Калашникова является основным видом автоматического стрелкового оружия. Создал его выдающийся советский конструктор М. Т. Калашников. Автомат получил широкое признание. Он прост по устройству и имеет высокие боевые и эксплуатационные качества. На основе этого автомата созданы и приняты на вооружение Советской Армии ручной пулемет Калашникова (РПК) и другие образцы стрелкового оружия с наиболее эффективными боевыми свойствами.

Честь первенства в создании автоматического оружия принадлежит нашей Родине. Первый в мире пистолет-автомат - прообраз автоматического оружия - был сконструирован выдающимся русским оружейником В. Г. Федоровым. Большой вклад в развитие автоматического оружия внесли В. А. Дегтярев и Г. С. Шпагин.

Назначение, боевые свойства, общее устройство автомата

Модернизированный автомат Калашникова (рис. 7) является индивидуальным оружием и предназначен для уничтожения живой силы противника. В рукопашном бою к автомату присоединяется штык-нож.

Из автомата ведется автоматический (АВ) или одиночный (ОД) огонь (стрельба одиночными выстрелами). Автоматический огонь является основным видом огня. Боевые свойства автомата характеризуются данными, приведенными в табл. 5.

Автомат состоит из следующих основных частей и механизмов (рис. 8): ствола со ствольной коробкой, прицельным приспособлением и прикладом; крышки ствольной коробки; затворной рамы с газовым поршнем; затвора; возвратного механизма; газовой трубки со ствольной накладкой; ударно-спускового механизма; цевья; магазина; штыка-ножа. В комплект автомата входят принадлежность, ремень и сумка для магазинов. Автоматическое действие автомата основано на использовании энергии пороховых газов, отводимых из канала ствола к газовому поршню затворной рамы.

Назначение, устройство частей и механизмов автомата

Ствол (рис. 8) служит для направления полета Пули. Внутри ствол имеет канал с четырьмя нарезами, выющимися слева вверх направо. Нарезы служат для придания пуле вращательного движения. Промежутки между нарезами называются полями, расстояние между двумя противоположными полями - калибром ствола.



Рис. 7 Общий вид автомата Калашникова: а - с деревянным прикладом (АКМ); б - со складывающимся прикладом (АКМС)



Рис. 8. Основные части и механизмы автомата: 1 - ствол со ствольной коробкой, с прицельным приспособлением и прикладом; 2 - крышка ствольной коробки; 3 - штык-нож;

4 - возвратный механизм; 5 - затворная рама с газовым поршнем; 6 - газовая трубка со ствольной накладкой; 7 - затвор; 8 - цевье; 9 - магазин; 10 - ударно-спусковой механизм

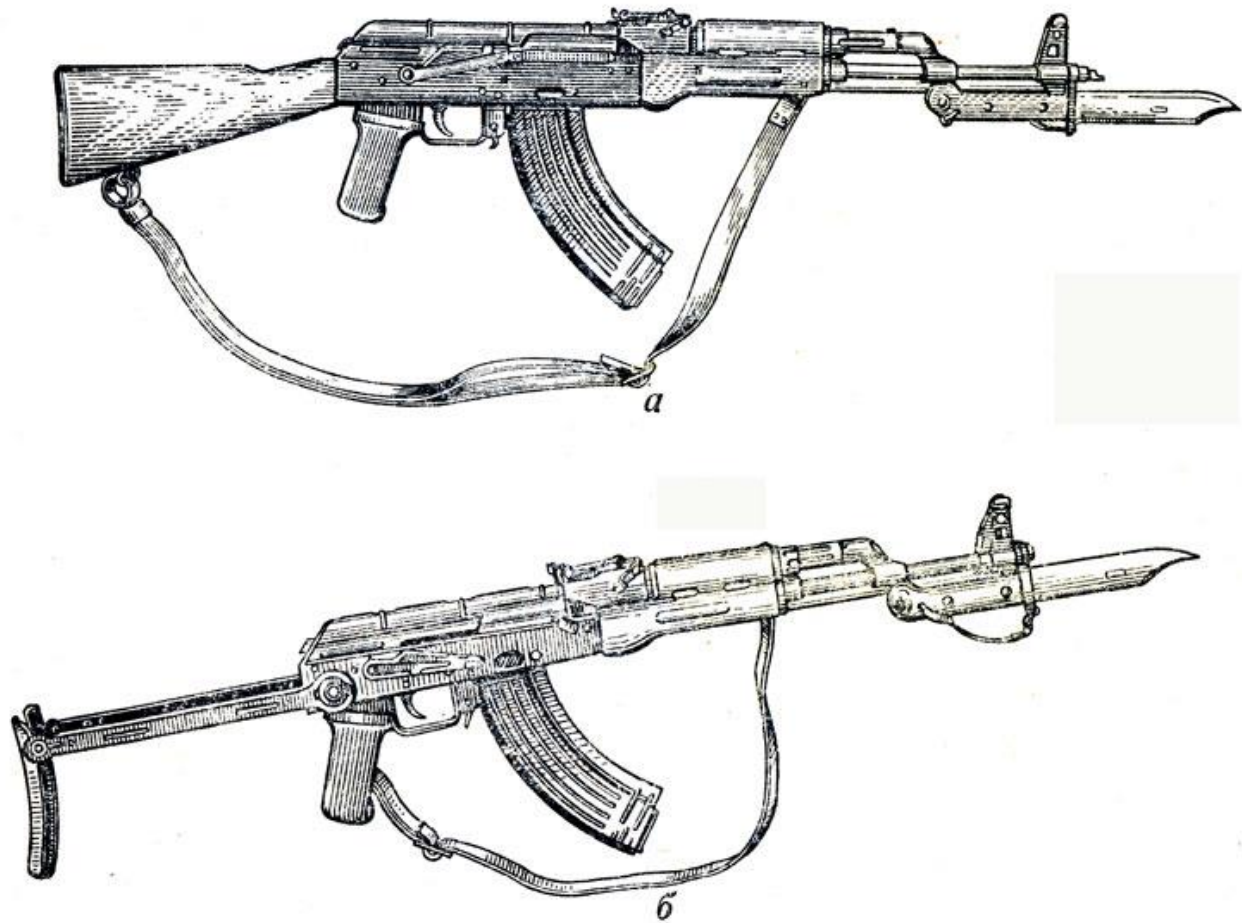
В казенной части канал ствола гладкий, имеет форму гильзы, эта часть канала ствола называется патронником. Переход от патронника к нарезной части канала ствола называется пульным входом.

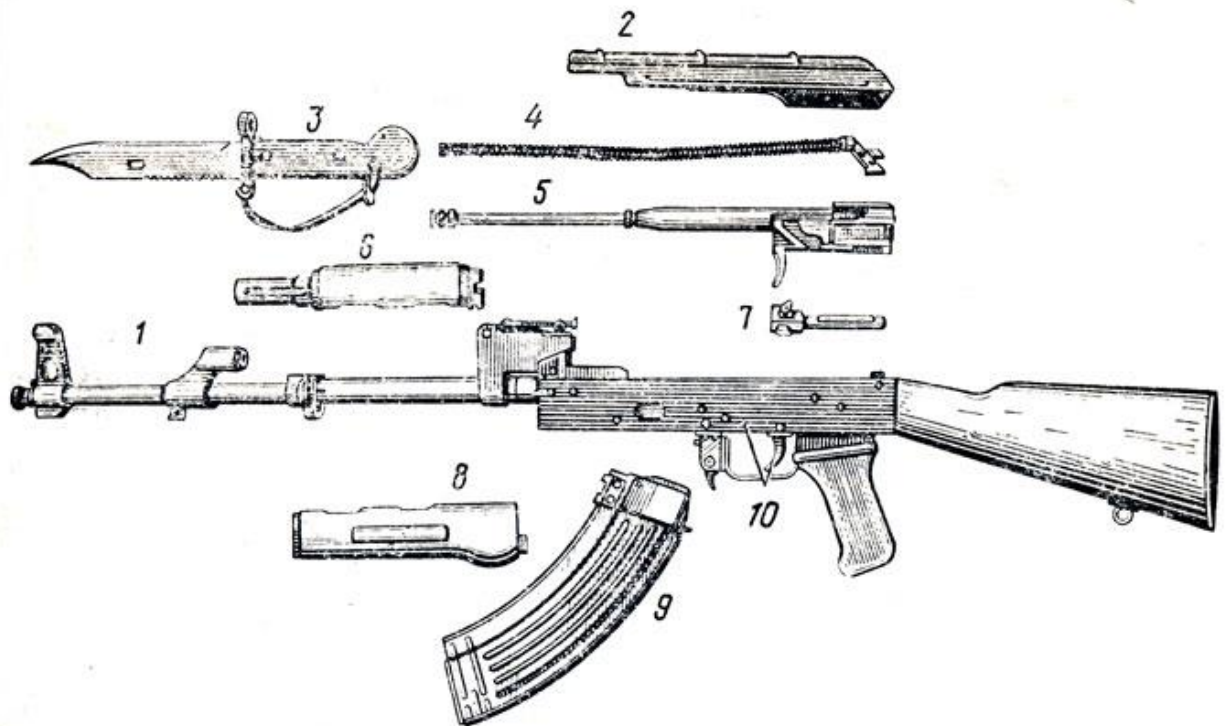

Рис. 9. Ствол: а - общий вид; б - казенная часть в разрезе; в - сечение ствола; 1 - колодка прицела; 2 - соединительная муфта; 3 - газовая камера; 4 - газоотводное отверстие; 5 - основание мушки; 6 - резьба; 7 - патронник; 8 - выем для шпильки ствола; 9 - пульный вход; 10 - нарезная часть; 11 - поле; 12 - нарезы

Снаружи ствол имеет резьбу на дульной части, основание мушки, газовую камеру, соединительную муфту, колодку прицела и на казенном срезе вырез для зацепа выбрасывателя.

Характеристики	Вид оружия	
	АМК	РПК
Калибр ствола, мм	7,62	7,62
Дальность действительного огня, м	До 400	До 800
Прицельная дальность стрельбы, м	1000	1000
Дальность прямого выстрела, м:		
по грудной фигуре	350	365
по бегущей фигуре	525	540
Дальность сосредоточенного огня, м:		
по наземным целям	До 800	До 800
по самолетам и парашютистам	До 500	До 500
Темп стрельбы, выстр./мин	Около 600	Около 600
Боевая скорострельность, выстр./мин:		
при стрельбе очередями	До 100	До 150
при стрельбе одиночными выстрелами	До 40	До 50
Масса со снаряженным магазином, кг	3,6	5,6(6,8)*
Масса штыка-ножа, г	450	—
Вместимость магазина, патронов	30	40(75)**
Предельная дальность полета пули, м	3000	3000
Дальность, на которой сохраняется убойное действие пули, м	1500	1500
Начальная скорость пули, м/с	715	745

Таблица 5

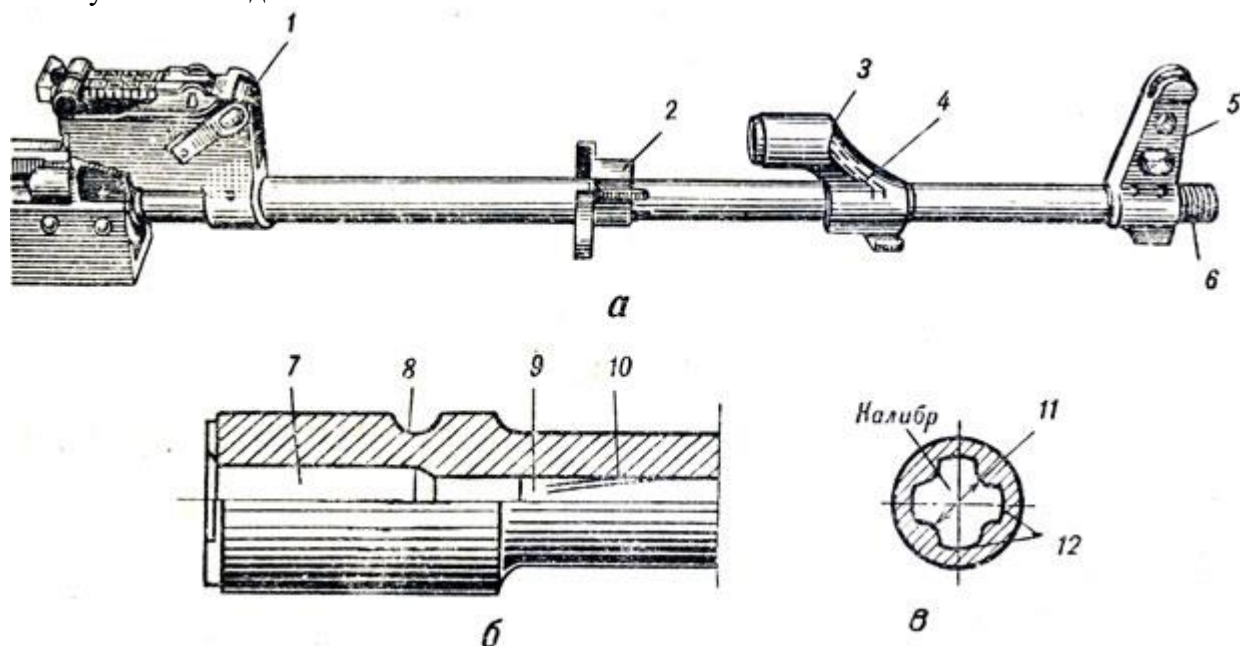
Сообщение газовой камеры с каналом ствола производится через газоотводное отверстие.



Рис. 10. Ствольная коробка: 1 - поперечный паз; 2 - продольный паз; 3 - отгибы; 4 - направляющий выступ; 5 - перемычка, 6 - отражательный выступ; 7 - вырезы; 8 - защелка магазина



Рис. 11. Крышка ствольной коробки: 1 - отверстие; 2 - ребра жесткости; 3 - ступенчатые вырезы

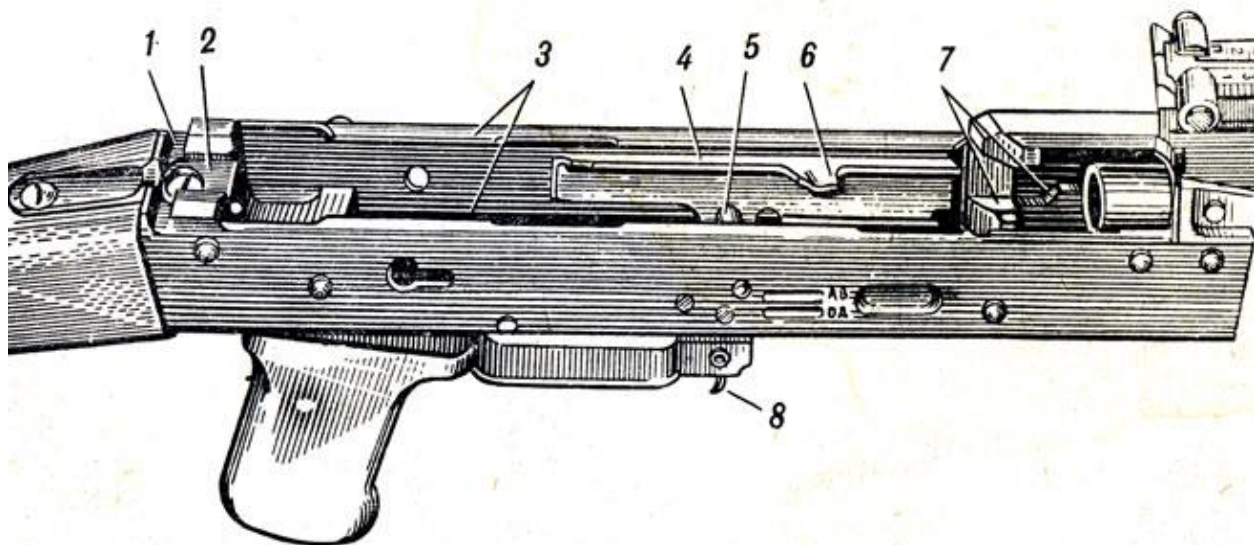

Рис. 12. Прицельное приспособление: а - прицел; б - основание мушки; 1 - колодка прицела; 2 - пластинчатая пружина; 3 - прицельная планка; 4 - хомутик; 5 - полозок с мушкой; 6 - предохранитель мушки

Ствольная коробка (рис. 12) служит для соединения частей и механизмов автомата, обеспечения закрывания канала ствола затвором и запираания затвора. В ствольной коробке помещается ударно-спусковой механизм.

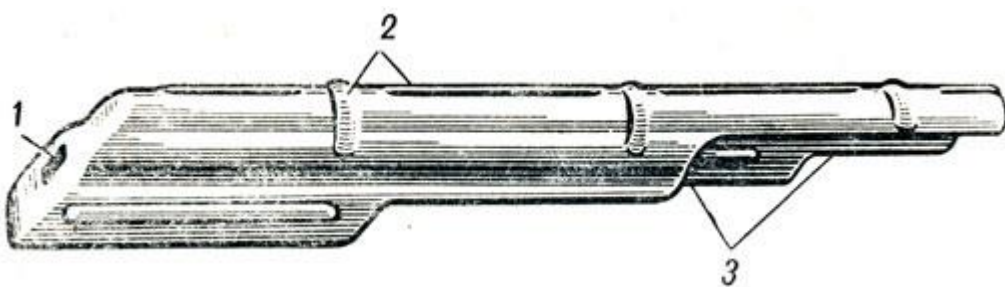
Крышка ствольной коробки (рис. 13) предохраняет от загрязнения части и механизмы автомата, помещенные в ствольной коробке.

Прицельное приспособление (рис. 14) служит для наводки автомата при стрельбе по целям на различные расстояния и состоит из прицела и мушки.

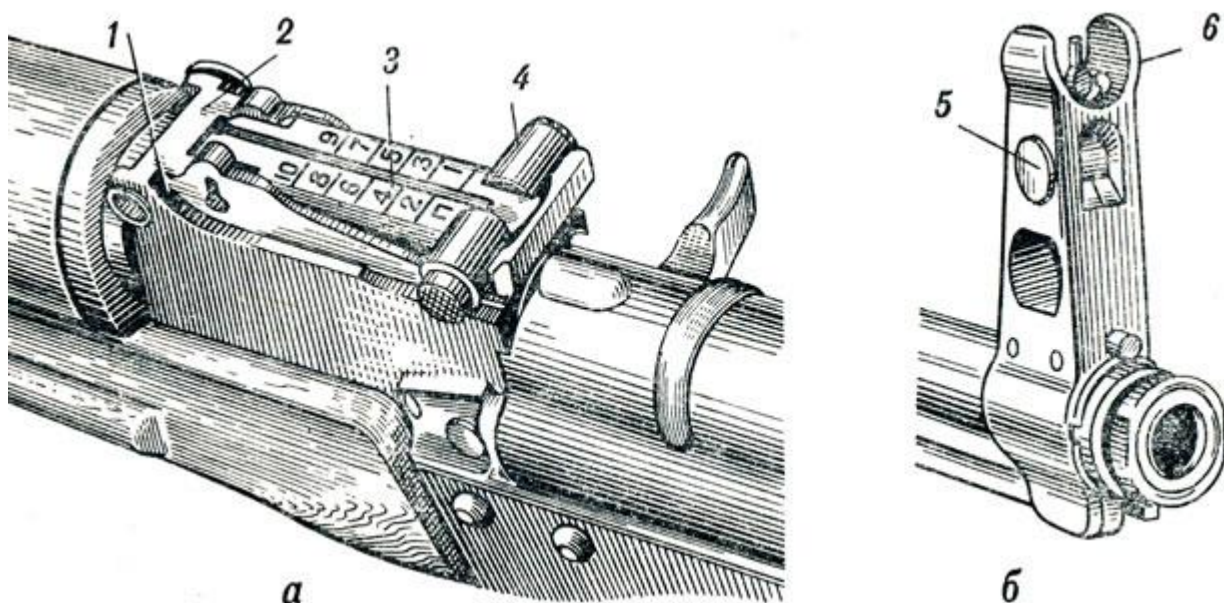
Прицел состоит из колодки прицела, пластинчатой пружины, прицельной планки и хомутика.



Рис. 13. Затворная рама с газовым поршнем: 1 - канал для затвора; 2 - предохранительный выступ; 3 - выступ для опускания рычага автоспуска; 4 - паз для отгиба ствольной коробки; 5 - рукоятка; 6 - паз для отражательного выступа; 7 - фигурный вырез; 8 - газовый поршень

Прицельная планка имеет гривку с прорезью для прицеливания и вырезы для удержания хомутика в установленном положении с помощью защелки с пружиной. На прицельной планке нанесена шкала с делениями от 1 до 10 и буквой "П". Цифры шкалы обозначают соответствующую дальность стрельбы в сотнях метров, буква "П" - постоянную установку прицела, что соответствует прицелу 3.



Рис. 14. Затвор: а - остов затвора; б - ударник; в - выбрасыватель. 1 - ведущий выступ; 2 - отверстие для оси выбрасывателя; 3 - вырез для выбрасывателя; 4 - вырез для дна гильзы; 5 - боевой выступ; 6 - продольный паз для отражатель ного выступа; 7 - пружина выбрасывателя; 8 - ось выбрасывателя; 9 - шпилька Для стрельбы ночью применяются самосветящиеся насадки (на гривку прицельной планки и мушку), а также ночные прицелы.

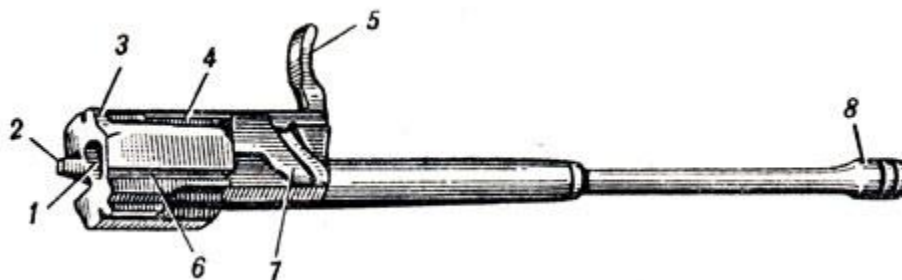

Рис. 15. Возвратный механизм. 1 - возвратная пружина; 2 - направляющий стержень. 3 - подвижной стержень; 4 - муфта

Мушка ввинчена в полозок, который закрепляется в основании мушки. На полозке и на основании мушки нанесены риски определяющие положение мушки.

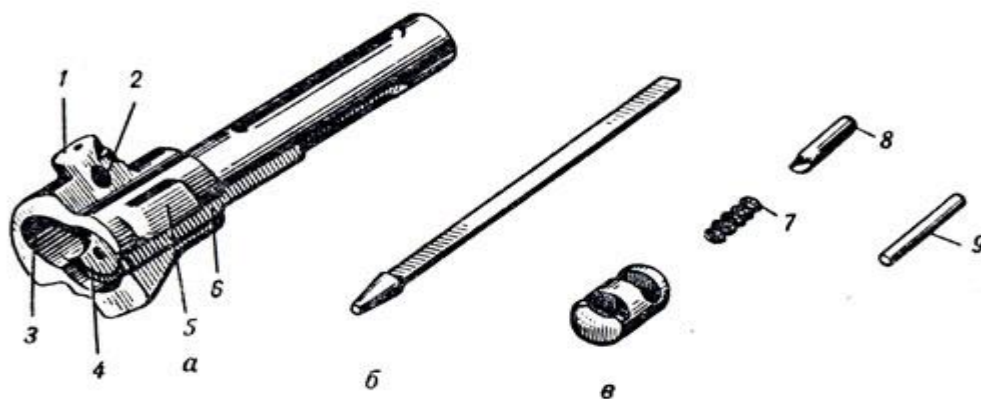

Рис. 16. Газовая трубка со ствольной накладкой: 1 - газовая трубка; 2 - направляющие ребра для газового поршня; 3 - передняя соединительная муфта; 4 - ствольная накладка; 5 - задняя соединительная муфта; 6 - выступ

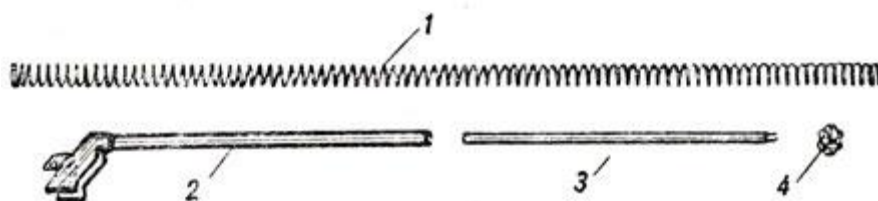
Приклад и pistolетная рукоятка обеспечивают удобство стрельбы из автомата.

Затворная рама с газовым поршнем (рис. 16) предназначена для приведения в действие затвора и ударно-спускового механизма.

Затвор (рис. 17) служит для досылания патрона в патронник, закрывания канала ствола, разбивания капсюля и извлечения из патронника гильзы (патрона).

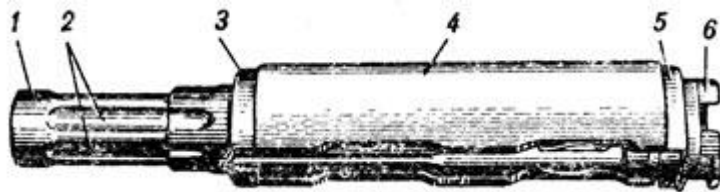
Возвратный механизм (рис. 18) предназначен для возвращения затворной рамы с затвором в переднее положение



Рис. 17. Ударно-спусковой механизм: 1 - курок; 2 - боевая пружина; 3 - спусковой крючок; 4 - шептало одиночного огня; 5 - пружина шептала одиночного огня; 6 - автоспуск; 7 - пружина автоспуска; 8 - замедлитель курка; 9 - пружина замедлителя курка; 10 - переводчик; 11 - оси

Газовая трубка со ствольной накладкой (рис. 19) служит для направления движения газового поршня и предохранения рук от ожогов при стрельбе.

Ударно-спусковой механизм (рис. 20) предназначен для спуска курка с боевого взвода или со взвода автоспуска, нанесения удара по ударнику, обеспечения ведения автоматического или одиночного огня, прекращения стрельбы, предотвращения выстрелов при незапертом затворе и для постановки автомата на предохранитель.

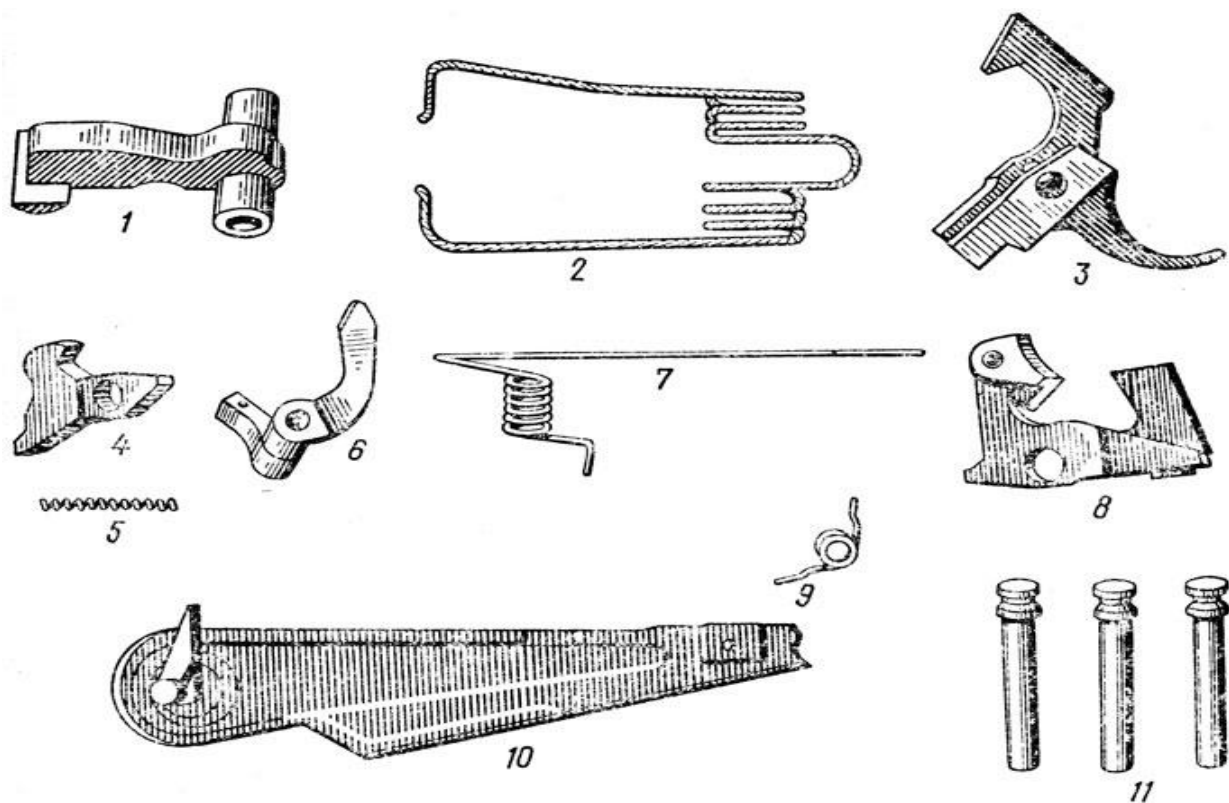

Рис. 18. Цевье: 1 - упор для пальцев; 2 - металлическая прокладка; 3 - вырез; 4 - выступ

Ударно-спусковой механизм состоит из курка с боевой пружиной, замедлителя курка с пружиной, спускового крючка, шептала одиночного огня с пружиной, автоспуска с пружиной и переводчика.

Курок с боевой пружиной предназначен для нанесения удара по ударнику. На курке имеются боевой взвод, взвод автоспуска, цапфы и отверстие для оси. Боевая пружина надета на цапфы курка и своей петлей действует на курок, а концами - на прямоугольные выступы спускового крючка. Замедлитель курка служит для замедления движения курка вперед в целях улучшения кучности боя при ведении автоматического огня. Спусковой крючок предназначен для удержания курка на боевом взводе и для спуска курка; шептало одиночного огня - для удержания курка после выстрела в крайнем заднем положении, если при ведении одиночного огня спусковой крючок не был отпущен. Назначение автоспуска с пружиной - автоматическое освобождение курка со взвода автоспуска при стрельбе очередями, а также предотвращение спуска курка при незакрытом канале ствола и незапертом затворе. Переводчик служит для установки автомата на автоматический и одиночный огонь или на предохранитель.

Цевье (рис. 21) служит для удобства действий с автоматом и для предохранения рук от ожогов.

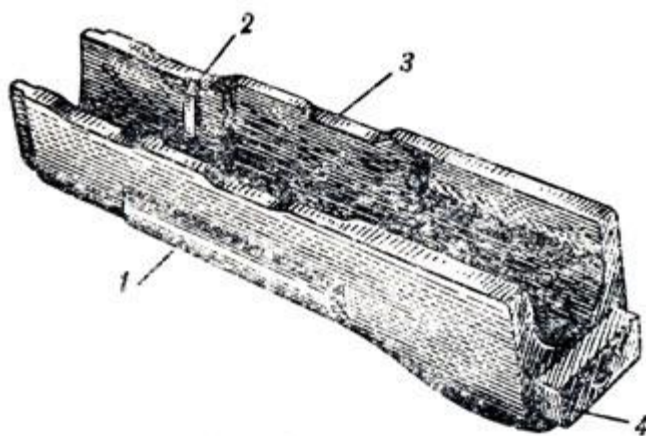
Магазин (рис. 19) предназначен для помещения патронов и подачи их в ствольную коробку.



Рис. 19. Магазин: 1 - корпус; 2 - крышка; 3 - стопорная планка; 4 - пружина; 5 - подаватель; 6 - опорный выступ; 7 - зацеп

Штык-нож (рис. 20) присоединяется к автомату перед атакой и служит для поражения противника в рукопашном бою, а также может использоваться в качестве ножа, пилы (для распиловки металла) и ножниц (для резки проволоки).

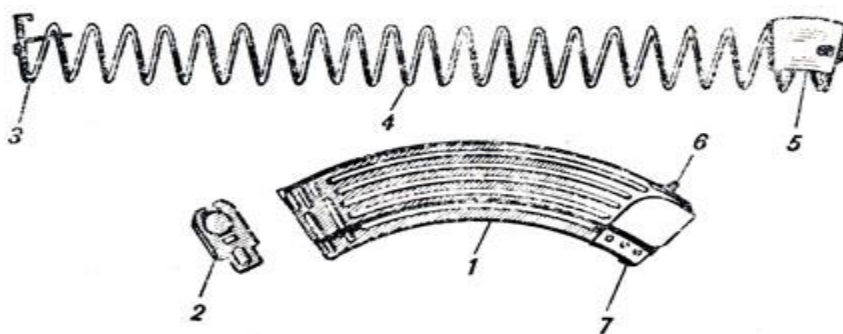

Рис. 20. Штык-нож: 1 - лезвие; 2 - режущая кромка; 3 - отверстие; 4 - пила; 5 - зацеп; 6 - ремень; 7 - защелка; 8 - предохранительный выступ; 9 - продольный паз; 10 - винт наконечника; 11 - рукоятка; 12 - кольцо

Для ношения штыка-ножа на пояском ремне служат ножны (рис. 21). При необходимости они используются вместе со штыком-ножом для резки проволоки.

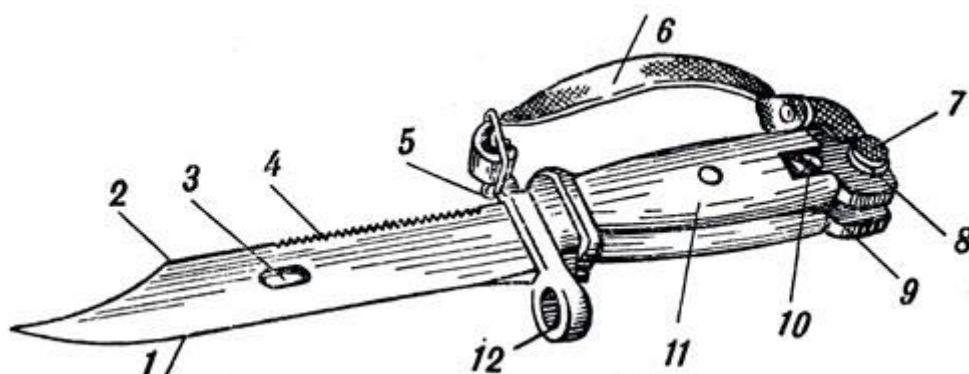

Рис. 21. Ножны: 1 - подвеска с карабинчиками; 2 - пластмассовый корпус; 3 - упор; 4 - выступ-ось

Разборка и сборка

Разборка и сборка автомата производятся на автомата столе или на чистой подстилке. Части и механизмы укладываются в порядке разборки. Обращаться с ними следует осторожно, не класть одну часть на другую и не применять излишних усилий и резких ударов.

Разборка автомата может быть полная и неполная. Полная разборка автомата производится для чистки при сильном загрязнении автомата, после нахождения его под дождем, в песке или в снегу, при переходе на другую смазку и при ремонте. Во всех остальных случаях производится неполная разборка.

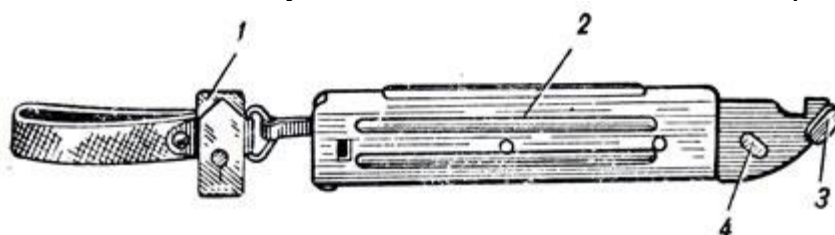
Порядок неполной разборки автомата



Рис. 22. Отделение магазина

Отделить магазин (рис. 22). Удерживая автомат левой рукой за шейку приклада или цевье, правой рукой обхватить магазин, нажимая большим пальцем на защелку, подать нижнюю часть магазина вперед и отделить его. После этого проверить, нет ли патрона в патроннике, для чего перевести переводчик вниз, отвести рукоятку затворной рамы назад, осмотреть патронник, отпустить рукоятку затворной рамы и спустить курок с боевого взвода.



Рис. 23. Отделение шомпола

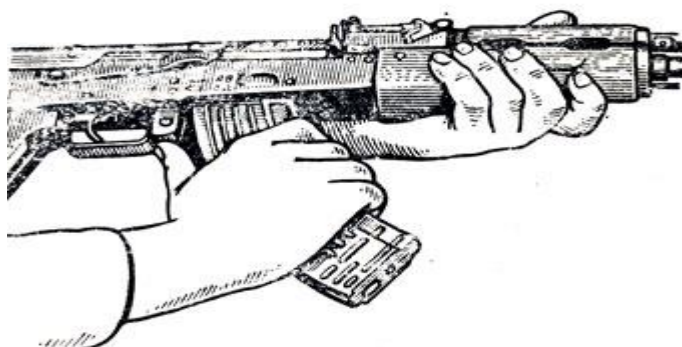

Рис. 24. Отделение крышки ствольной коробки

Вынуть пенал с принадлежностью. Утопить пальцем правой руки крышку гнезда приклада так, чтобы пенал под действием пружины вышел из гнезда; раскрыть пенал и вынуть из него протирку, ершик, отвертку, выколотку и шпильку. У автомата со складывающимся прикладом пенал носится в кармане сумки для магазинов.

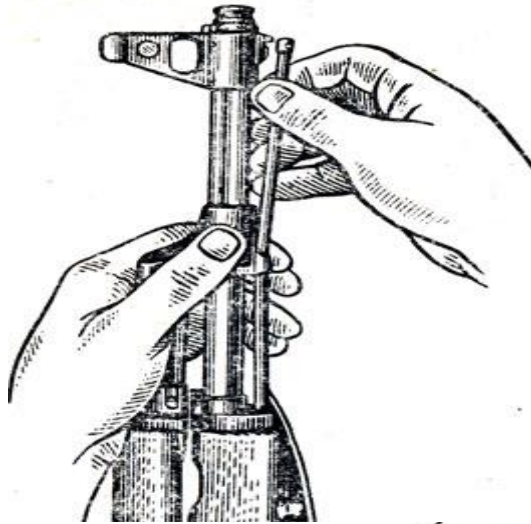

Рис. 25. Отделение возвратного механизма

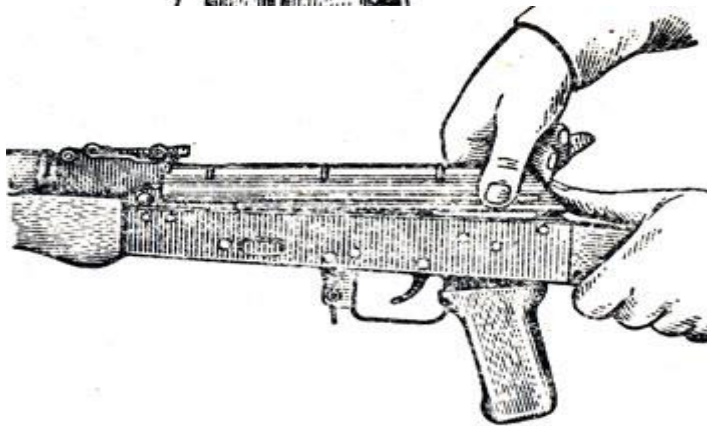
Отделить шомпол. Оттянуть конец шомпола от ствола так, чтобы его головка вышла из-под упора на основании мушки (рис. 25), и вынуть шомпол вверх.

Отделить крышку ствольной коробки (рис. 26).левой рукой обхватить шейку приклада, большим пальцем этой руки нажать на выступ направляющего стержня возвратного механизма, правой рукой приподнять вверх заднюю часть крышки ствольной коробки и отделить крышку.

Отделить возвратный механизм (рис. 27). Удерживая автомат левой рукой за шейку приклада, правой рукой подать вперед направляющий стержень возвратного механизма до выхода его пятки из продольного паза ствольной коробки; приподнять задний конец направляющего стержня и извлечь возвратный механизм из канала затворной рамы.

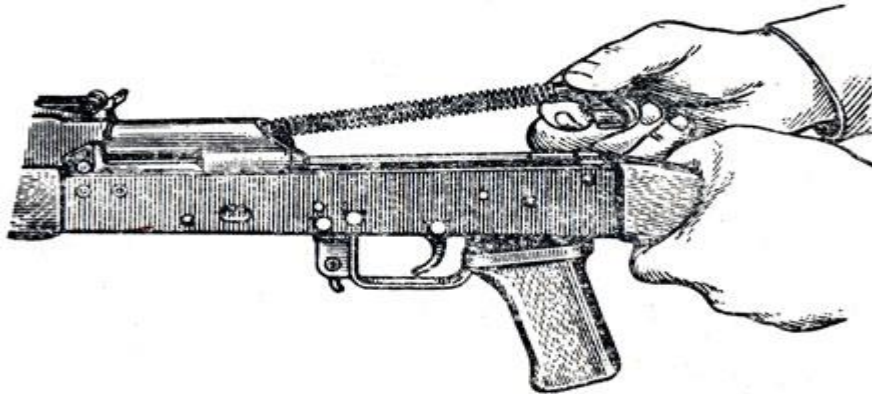
Отделить затворную раму с затвором (рис. 28). Продолжая удерживать автомат левой рукой, правой рукой отвести затворную раму назад до отказа, приподнять ее вместе с затвором и отделить от ствольной коробки.



Рис. 26. Отделение затворной рамы с затвором

Отделить затвор от затворной рамы (рис. 29). Взять затворную раму в левую руку затвором кверху, правой рукой отвести затвор назад, повернуть его так, чтобы ведущий выступ затвора вышел из фигурного выреза затворной рамы, и вывести затвор вперед.

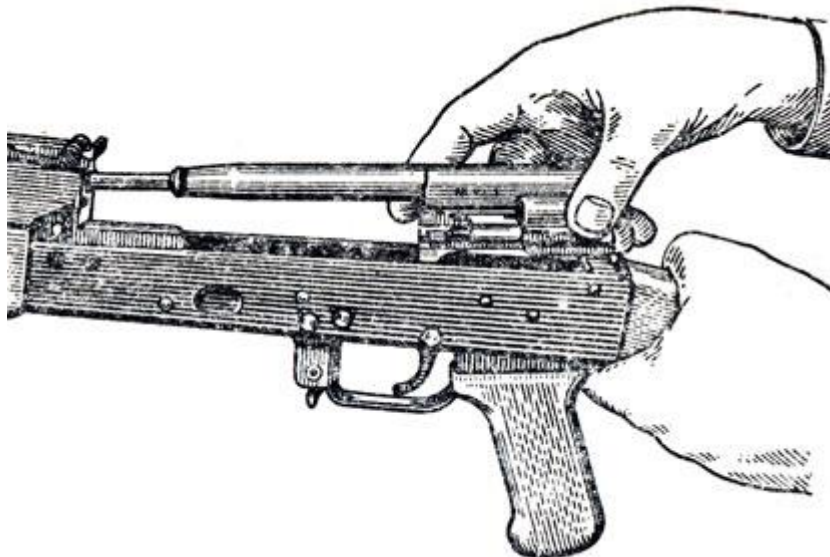

Рис. 27. Отделение затвора от затворной рамы

Отделить газовую трубку со ствольной накладкой (рис. 30). Удерживая автомат левой рукой, правой рукой надеть пенал принадлежности прямоугольным отверстием на выступ замыкателя газовой трубки, повернуть замыкатель от себя до вертикального

положения и снять газовую трубку с патрубком газовой камеры.

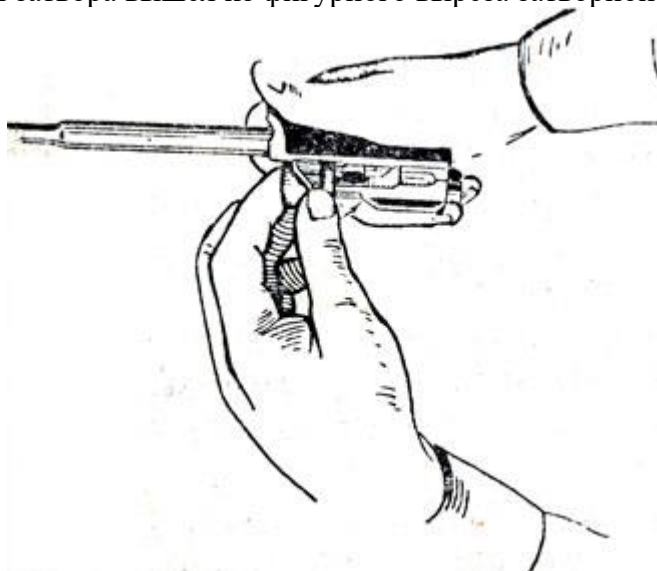

Рис. 28. Отделение газовой трубки со ствольной накладкой

Порядок сборки автомата после неполной разборки

Присоединить газовую трубку со ствольной накладкой. Удерживая автомат левой рукой, правой рукой надвинуть газовую трубку передним концом на патрубок газовой камеры и прижать задний конец ствольной накладки к стволу; повернуть замыкатель на себя до входа его фиксатора в выем на колодке прицела.

Присоединить затвор к затворной раме. Взять затворную раму в левую руку, а затвор в правую и вставить его цилиндрической частью в канал рамы; повернуть затвор так, чтобы его ведущий выступ вошел в фигурный вырез затворной рамы, и продвинуть затвор вперед.

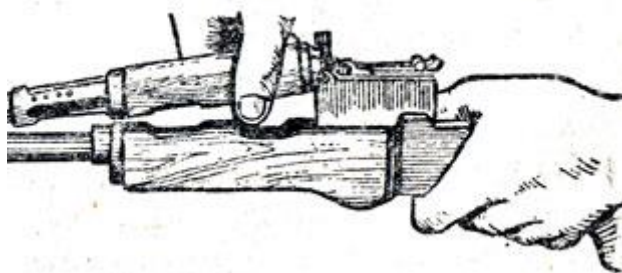
Присоединить затворную раму с затвором к ствольной коробке.левой рукой обхватить шейку приклада. Удерживая затворную раму с затвором в правой руке так, чтобы затвор, прижатый большим пальцем, находился в переднем положении, ввести газовый поршень в полость колодки прицела и продвинуть затворную раму вперед настолько, чтобы отгибы ствольной коробки вошли в пазы затворной рамы, небольшим усилием прижать ее к ствольной коробке и продвинуть вперед.

Присоединить возвратный механизм. Правой рукой ввести возвратный механизм в канал затворной рамы; сжимая возвратную пружину, подать направляющий стержень вперед и, опустив несколько книзу, ввести его пятку в продольный паз ствольной коробки.

Присоединить крышку ствольной коробки. Вставить крышку ствольной коробки передним концом в полукруглый вырез на колодке прицела; нажать на задний конец крышки ладонью правой руки вперед и книзу так, чтобы выступ направляющего стержня возвратного механизма вошел в отверстие крышки ствольной коробки.

Спустить курок с боевого взвода и поставить на предохранитель. Нажать на спусковой крючок и поднять переводчик вверх до отказа.

Присоединить шомпол.

Вложить пенал в гнездо приклада (рис. 30). Уложить принадлежность в пенал и закрыть его крышкой, вложить пенал дном в гнездо приклада и утопить его так, чтобы гнездо закрылось крышкой. У автомата со складывающимся прикладом пенал убирается в карман сумки для магазинов.

Присоединить магазин к автомату. Удерживая автомат левой рукой за шейку приклада или цевье, правой рукой ввести в окно ствольной коробки зацеп магазина и повернуть магазин на себя так, чтобы защелка заскочила за опорный выступ магазина.

Провести опрос по знанию боевых свойств и устройства автомата Калашникова.

Оценка

«5» - знания изложены уверенно, ответ в полном объеме;

«4» - знания изложены неуверенно, ответ не в полном объеме;

«3» - знания изложены неуверенно, ответ не в полном объеме изменен смысл и содержание

РУЧНЫЕ ОСКОЛОЧНЫЕ ГРАНАТЫ

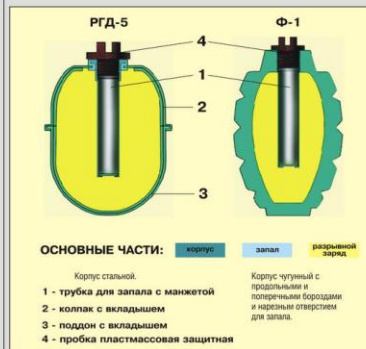

Ручные осколочные гранаты предназначены для поражения осколками живой силы противника в ближнем бою (на открытой местности, в окопах, ходах сообщения, в населенном пункте, в лесу или горах). В зависимости от дальности разлета осколков гранаты делятся на наступательные (FG-D-5, FGH) и оборонительные (F-1, FGO). Оборонительные гранаты метаются только из-за укрытия.

Категорически запрещается:
-разбирать боевые гранаты и устранять неисправности;
-носить гранаты без сумки и вместе с запалами;
-трогать неразорвавшиеся гранаты.



ОСНОВНЫЕ БОЕВЫЕ СВОЙСТВА РУЧНЫХ ОСКОЛОЧНЫХ ГРАНАТ

	FG-D-5	F-1	FGH	FGO
Тип гранаты	Наступательная	Оборонительная	Наступательная	Оборонительная
Вес гранаты, г	310	600	310	530
Тип запала	УЗРГМ (ударно-разрывной)	УЗРГМ (ударно-разрывной)	УДЗ (ударно-дистанционный)	УДЗ (ударно-дистанционный)
Время горения замедлителя запала, сек.	3,2 - 4,2	3,2 - 4,2	3,3 - 4,3	3,3 - 4,3
Радиус разлета осколков, м	25	200	24	150
Радиус зоны эффективного поражения живой силой, м	5	7	8	12
Средняя дальность броска, м	30 - 45	20 - 40	30 - 45	20 - 40

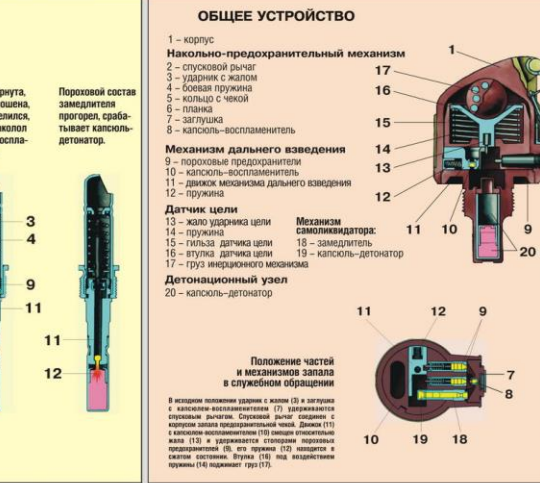
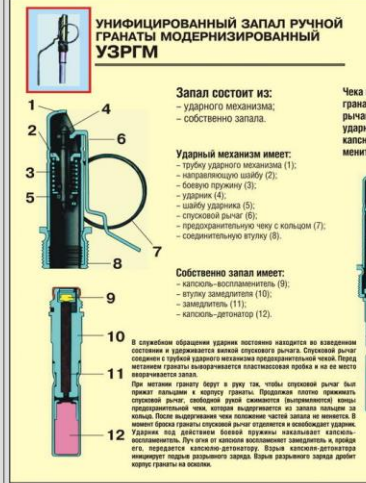
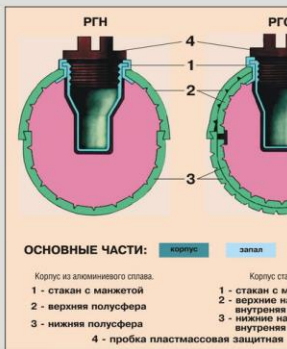

Изучив основные сведения учебного материала, выполнить:

Неполную разборку, сборку автомата.

Упражнение выполняется по команде «Автомат разобрать, собрать»

Оценка:

«5» - разборка 18 с.; сборка 30 с.;

«4» - разборка 20 с.; сборка 35 с.;

«3» - разборка 25 с.; сборка 40 с.

Ошибки: Нарушена последовательность, не проверен патрон в патроннике, ствол направлен на окружающих, разложены части автомата беспорядочно, детали ударяются друг о друга, при сборке проявлена сила, после сборки нет спуска, автомат не поставлен на предохранитель.

Снаряжение магазина АК-74 патронами.

Условия норматива

Магазин лежит на столе. Патроны беспорядочно лежат в ящике по команде «К снаряжению магазина приступить» обучаемый берет магазин в левую руку, а правой по одному патрону укладывает в магазин.

Оценка:

«5» - снаряжение 30 с.

«4» - снаряжение 32 с.

«3» - снаряжение 35 с.

вывод: Приобрести необходимые навыки по разборке, сборке автомата и снаряжению магазина АК-74 учебными патронами.

Практическое занятие №10 Раздел 3. Основы военной службы Тема: Изготовка для стрельбы лежа

Цель занятия: Научить изготовке для стрельбы лежа. Выполнить норматив по изготовке для стрельбы лежа. Совершенствование практические навыки в использовании оружия.

Оборудование: Макеты АК-74, коврики, секундомер, ремень, подсумок.

Основные сведения

Изготовка к стрельбе из автомата

Автоматчик изготавливается к стрельбе по команде или самостоятельно. На учебных занятиях команда для изготовления к стрельбе может подаваться отдельно, например: «На рубеж открытия огня, Шагом - Марш», и затем «Заряжай». Если нужно, перед командой «Заряжай» указывается положение для стрельбы.

Изготовка к стрельбе включает принятие положения для стрельбы и заряжания автомата.

Принятия положения для стрельбы лежа

Если автомат находится в положении «на ремень», подать правую руку по ремню несколько вверх и, снимая автомат с плеча, подхватить его левой рукой за спусковую скобу и ствольную коробку, затем взять автомат правой рукой за ствольную накладку и цевье дульной частью вперед. Одновременно с этим сделать полный шаг правой ногой вперед и немного вправо. Наклоняясь вперед, опуститься на левое колено и поставить левую руку на землю впереди себя, пальцами вправо. Затем, опираясь последовательно на бедро левой ноги и предплечье левой руки, лечь на левый бок и быстро повернуться на живот, раскинув ноги слегка в стороны носками наружу; автомат при этом положить цевьем на ладонь левой руки.



Рис.29 Порядок принятия положения для стрельбы лежа из автомата:

а – автоматчик опирается на левое колено и левую руку; б – автомат удерживается левой рукой за цевье

Приемы стрельбы лежа с упора

Для стрельбы из автомата лежа с упора положить автомат цевьем на упор и удерживать его левой рукой за магазин или цевье, а правой за пистолетную рукоятку.

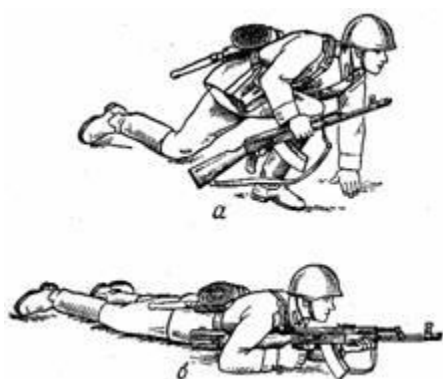
Жесткий упор для смягчения перекрыть дерном, свернутой плащ-палаткой, скаткой шинели и т.п.



Рис. 30 Положение при стрельбе лежа с упора:
 а – удерживание автомата за магазин; б - удерживание автомата за цевье



В ДАННОМ ИЗДАНИИ РАССМОТРЕНЫ ТЕМЫ: ОПИСАНИЕ РАЗЛИЧНЫХ ИЗГОТОВОК ДЛЯ СТРЕЛЬБЫ, СПОСОБЫ УДЕРЖАНИЯ ОРУЖИЯ, ПОЛЕВЫЕ ПРАВИЛА СТРЕЛЬБЫ ИЗ АВТОМАТОВ И ПУЛЕМЕТОВ...

Изучив основные сведения учебного материала, выполнить:

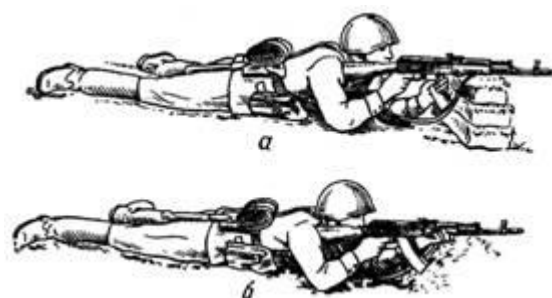
Норматив по изготовке для стрельбы лёжа.

Обучаемый (расчет) с оружием в исходном положении в 10 м от огневой позиции (места для стрельбы). Автомат, ручной пулемет в положении «На ремень».

Магазин, снаряженный пятью учебными патронами, в сумке. Сумка застегнута.

Руководитель указывает огневую позицию (место для стрельбы), положение для стрельбы, сектор стрельбы и подаёт команду: «К БОЮ». Обучаемый (расчет) изготавливается к стрельбе (переводит оружие из походного положения в боевое, заряжает оружие) и докладывает: «Такой-то к бою готов». На прицелах должны быть нулевые установки, пузырьки уровней - на середине.

Время отсчитывается от команды «К БОЮ»

Снять автомат, правильно лечь, подсоединить магазин, зарядить оружие и поставить на предохранитель.

Оценка:

«5» - 10 сек.

«4» - 12 сек.

«3» - 15 сек.

ВЫВОД:
Приобрести необходимые навыки по обращению с оружием и изготовке для стрельбы лёжа

Практическое занятие №11

Раздел 3. Основы военной службы

Тема занятия: Стрельба из пневматической винтовки, теория, тренировка и сдача норматива «Стрельба из пневматической винтовки»

Цель занятия: Научить вести прицельную стрельбу. Выполнить норматив по стрельбе. Совершенствование практические навыки в использовании оружия.

Оборудование: Пневматические винтовки МР-512, мишени грудная и ростовая, пульки гаммо.

Основные сведения

Прицел и точка прицеливания выбираются с таким расчетом, чтобы при стрельбе средняя траектория проходила посредине цели. При стрельбе из автомата на дальность до 300 м огонь следует вести, как правило, с прицелом 3 или "П", прицеливаясь в нижний край цели или в середину, если цель высокая (бегущие фигуры и т. п.). Например, при стрельбе из автомата по цели "Грудная фигура" на дальности 100 м точку прицеливания удобно выбрать на нижнем обрезе цели и огонь вести с прицелом "П". При этом превышение траектории над линией прицеливания на этой дальности равно 25 см, что соответствует прохождению траектории через центр цели.



Рис. 31. Правильное прицеливание и ошибки при прицеливании: а - взятие ровной мушки и совмещение ее с точкой прицеливания; б - правильное прицеливание; в - ошибки при прицеливании

При стрельбе на дальности, превышающие 300 м, прицел устанавливается

соответственно расстоянию до цели, округленному до целых сотен метров. За точку прицеливания, как правило, принимается середина цели. Если условия обстановки не позволяют изменять установку прицела в зависимости от расстояния до цели, то в пределах дальности прямого выстрела огонь следует вести с прицелом "П", прицеливаясь в нижний край цели.

Поправки на превышение местности над уровнем моря и на угол места цели вносятся в установку прицела только при стрельбе в горах на расстояние свыше 400 м.

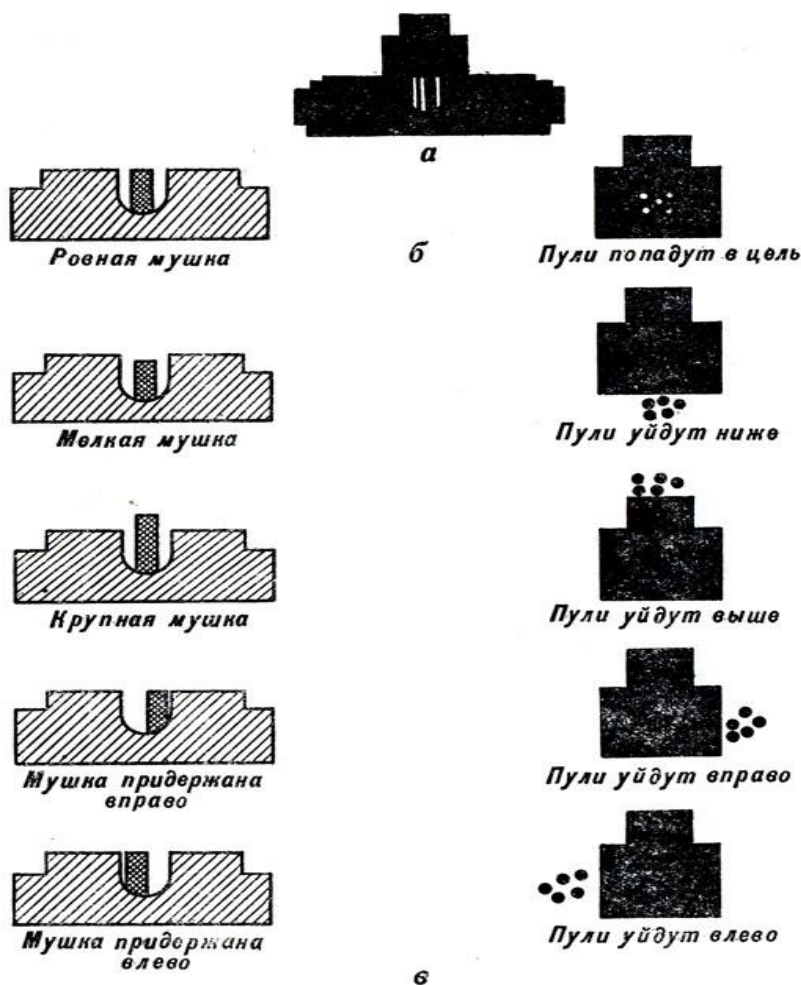

Рис. 32. Вынос точки прицеливания в фигурах цели

Боковой ветер оказывает значительное влияние на полет пули, отклоняя ее в сторону. Поправка на боковой ветер учитывается выносом точки прицеливания в метрах, фигурах цели, или делениях целика (при стрельбе из пулемета). При этом отсчет выноса точки прицеливания производится от середины цели в ту сторону, откуда дует ветер.

Изучив основные сведения учебного материала, выполнить:

Выполнение стрелковых упражнений.

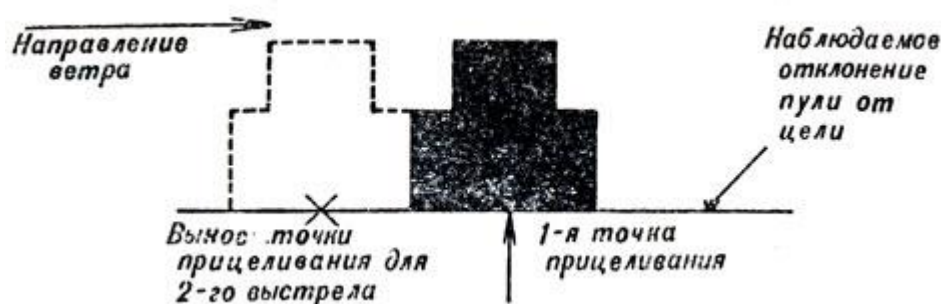
I. Первое упражнение: Цель: мишень № 8, количество патронов 3 шт., положение с опорой о стол 15 м.

Оценка:

«5» - 25 очков;

«4» - 20 очков;

«3» - 15 очков.

II. Второе упражнение: Цель: мишень № 6 (грудная фигура). Дистанция 10 м., количество патронов 3 шт.

Оценка:

«5» - поразить тремя выстрелами;

«4» - поразить двумя выстрелами;

«3» - поразить одним выстрелом.

III. Третье упражнение: Цель: мишень № (грудная фигура). Дистанция 10 м., количество патронов 3 шт.

Оценка:

«5» - поразить с 1-го выстрела;

«4» - поразить со 2-го выстрела;

«3» - поразить с 3-го выстрела

вывод: Приобрести необходимые навыки по ведению прицельной стрельбы.

Практическое занятие №10

Раздел 4. Строевая подготовка

Тема: Теория, тренировка и сдача норматива «Поворот на месте», «Перестроение в строю», «Строевой шаг», «Выход из строя и постановка в строй», «Подход к начальнику и отход от него»

Цель занятия: научиться строевым приёмам и элементам строя.

Оборудование: Место для строевой подготовки.

Основные сведения

Для успешного выполнения приемов и действий в строю военнослужащему необходимо иметь представление о строе, знать его элементы, порядок выполнения команд, обязанности перед построением и в строю.

1. Строй и его элементы

Строй - установленное Строевым уставом размещение военнослужащих и подразделений для их совместных действий в пешем порядке и на машинах.

Строй имеет следующие элементы:

Фланг - правая (левая) оконечность строя. При поворотах строя названия флангов не изменяются.

Фронт - сторона строя, в которую военнослужащие обращены лицом (машины - лобовой частью).

Тыльная сторона строя - сторона, противоположная фронту.

Интервал - расстояние по фронту между военнослужащими (машинами) и подразделениями.

Дистанция - расстояние в глубину между военнослужащими (машинами) и подразделениями.

Ширина строя - расстояние между флангами.

Глубина строя - расстояние от первой шеренги (впереди стоящего военнослужащего) до последней шеренги (позади стоящего военнослужащего), а при действиях на машинах - расстояние от первой линии машин (впереди стоящей машины) до последней линии машин (позади стоящей машины).

Развернутый и походный строй

В зависимости от назначения строи бывают развернутые и походные.

Развернутый строй - это такой строй, в котором подразделения построены на одной линии по фронту в одношереножном или двухшереножном строю (в линию машин) на интервалах, установленных уставом или командиром. Шеренга (или одношереножный развернутый строй) - это строй, в котором военнослужащие размещены один возле другого на одной линии. Линия машин - это размещение машин одна возле другой на одной линии.



Рис. 33. Одношереножный строй (шеренга) и его элементы



Рис. 34 Двухшереножный строй (при отсутствии одного военнослужащего)

Развернутый строй применяется для проведения проверок, рас четов, смотров, парадов, а также в других необходимых случаях.

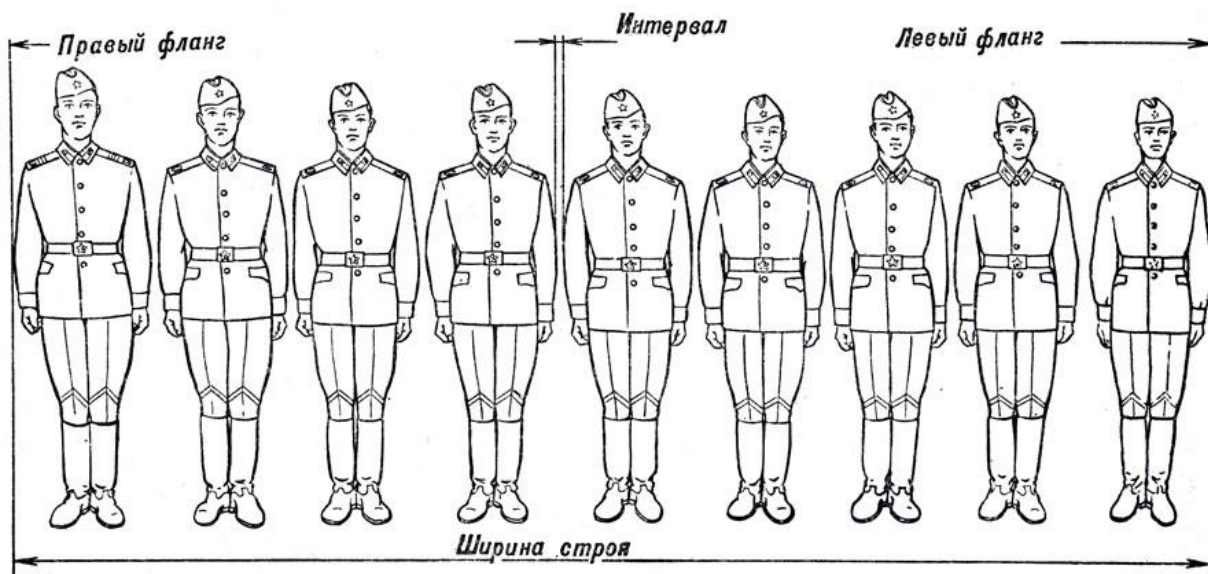
Двухшереножный строй - строй, в котором военнослужащие одной шеренги расположены в затылок военнослужащим другой шеренги на дистанции одного шага (вытянутой руки, наложенной ладонью на плечо впереди стоящего военнослужащего). Шеренги называются первой и второй. При повороте строя названия шеренг не изменяются.

Два военнослужащих, стоящие в двухшереножном строю в затылок один другому, составляют ряд. Если за военнослужащим первой шеренги не стоит в затылок военнослужащий второй шеренги, такой ряд называется неполным. Последний ряд всегда должен быть полным. При повороте двухшереножного строя кругом военнослужащий неполного ряда переходит во впереди стоящую шеренгу. Четыре человека и менее всегда строятся в одну шеренгу.

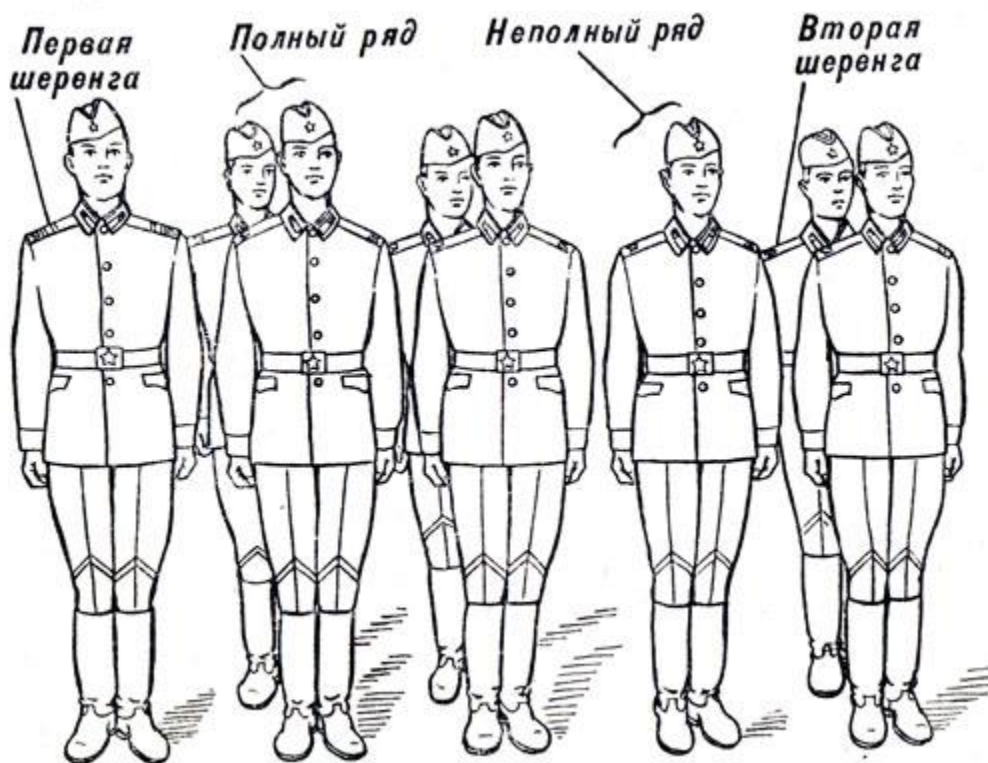
Одношереножный и двухшереножный строи могут быть сомкнутыми и разомкнутыми. В сомкнутом строю военнослужащие в шеренгах расположены по фронту один от другого на интервалах, равных ширине ладони между локтями. В разомкнутом строю военнослужащие в шеренгах расположены по фронту один от другого на интервалах в один шаг или на интервалах, указанных командиром.

Походный строй - строй, в котором подразделение построено в колонну на дистанциях, установленных уставом или командиром. Он применяется для движения подразделений.



Рис. 35 Строй: а - колонна по одному; б - колонна по два

Колонна - строй, в котором военнослужащие расположены в затылок друг другу, а подразделения (машины) - одно за другим на дистанциях, установленных уставом или командиром. Колонны могут быть по одному, по два, по три, по четыре и более. Четыре человека и менее всегда строятся в колонну по одному.

Военнослужащий (машина), движущийся головным в указанном направлении, является направляющим, а движущийся последним в колонне - замыкающим.

Управление строем

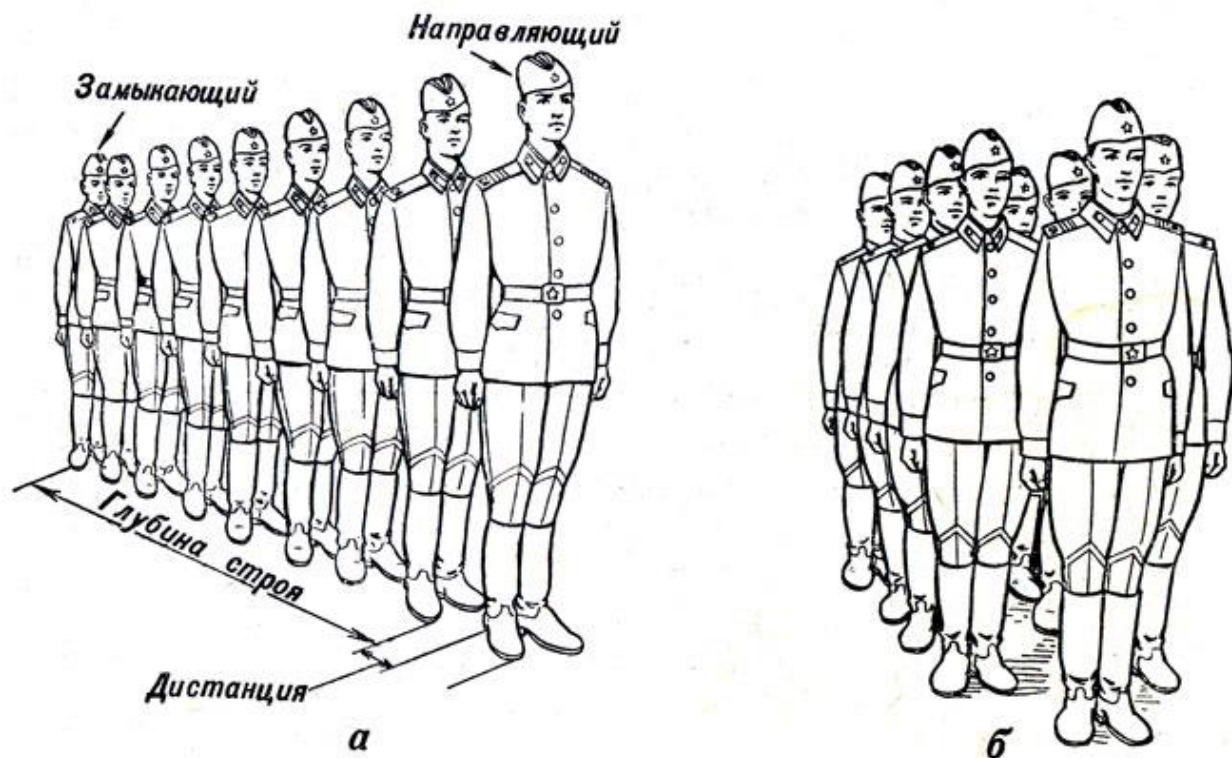
Управление строем осуществляется командами и приказами, которые подаются голосом и сигналами. При подаче команды голосом ее разделяют на предварительную и исполнительную. Например: "Отделение - СТОЙ"; здесь "отделение" - предварительная команда, а "стой" - исполнительная.

По предварительной команде военнослужащие, находящиеся в строю и вне строя на месте, принимают положение "смирно", а в движении ногу ставят тверже. Эта команда подается отчетливо, громко и протяжно, чтобы находящиеся в строю поняли, каких действий от них требует командир.

С целью привлечь внимание подразделения или отдельного военнослужащего в предварительной команде при необходимости называется наименование подразделения или звание и фамилия военнослужащего. Например: "Третий взвод - СТОЙ" или "Рядовой Иванов - СТОЙ".

При выполнении приемов с оружием в предварительной команде при необходимости указывается наименование оружия, например: "Автоматы на - ГРУДЬ".

По исполнительной команде производится немедленное и точное ее выполнение. Исполнительная команда (в учебнике напечатана крупным шрифтом) подается после паузы громко, отрывисто и четко.

Для немедленного выполнения приема может подаваться только исполнительная команда, например: "ВСТАТЬ" или "СМИРНО" и др. Чтобы отменить команду или прекратить выполнение приема, подается команда "ОТСТАВИТЬ". По этой команде принимается положение, которое было до выполнения приема.

Подача команд сигналами осуществляется с помощью рук, флажков и фонаря. Флажки (прямоугольные полотнища 32 X 22 см, прикрепленные к древку длиной 40 см)

используются двух цветов: желтый и красный (вместо желтого флажка может быть использован белый). Фонари применяются трехцветные: белый, красный и зеленый. Сигналы для управления строем приведены в табл. 10.

При передаче команды сигналом предварительно подается сигнал "Внимание". Готовность к принятию команды сигналом обозначается также сигналом "Внимание".

Получение сигнала подтверждается его повторением или подачей соответствующего сигнала своему подразделению.

Обязанности солдата перед построением и в строю

Каждый солдат обязан твердо знать, умело добросовестно выполнять свои обязанности. Перед построением солдат обязан проверить исправность своего оружия, закрепленной за ним военной техники, боеприпасов, средств индивидуальной защиты, шанцевого инструмента, обмундирования и снаряжения; иметь аккуратную прическу; аккуратно заправить обмундирование, правильно надеть и пригнать снаряжение, помочь товарищу устранить замеченные недостатки.

В строю он обязан: знать свое место, уметь быстро без суеты занять его, в движении сохранять равнение, установленные интервал и дистанцию; не выходить из строя (из машины) без разрешения; без разрешения не разговаривать и соблюдать полную тишину; быть внимательным к приказам (приказаниям) и командам (сигналам) своего командира, быстро и точно их выполнять, не мешая другим; будучи наблюдателем, передавать команды и сигналы без искажений, громко и четко.

2. Строевые приемы и движения без оружия

Строевая стойка и выполнение команд

Строевая стойка является основным элементом строевой выучки. Она принимается по командам: "СТАНОВИСЬ" и "СМИРНО" и без команды: при отдавании и получении приказаний, при рапорте и обращении военнослужащих друг к другу, во время исполнения Государственного гимна СССР и гимнов союзных республик, при отдавании чести, а также при подаче команд.

Для принятия строевой стойки необходимо стать прямо без напряжения, каблуки поставить вместе, а носки развернуть по линии фронта на ширину ступни; ноги в коленях выпрямить, но не напрягать; грудь приподнять, а все тело несколько подать вперед; живот подобрать; плечи развернуть; руки опустить так, чтобы кисти, обращенные ладонями внутрь, были сбоку и посередине бедер, а пальцы полусогнуты и касались бедра; голову держать высоко и прямо, не выставляя подбородка; смотреть прямо перед собой; быть готовым к немедленному действию.

По команде "ВОЛЬНО" стать свободно, ослабить в колене правую или левую ногу, но не сходить с места, не снижать внимания и не разговаривать.

Команды "РАВНЯЯСЬ" и "ЗАПРАВИТЬСЯ" подаются при нахождении военнослужащих в строю.

По команде "РАВНЯЙСЬ" все, кроме правофлангового, поворачивают голову направо (правое ухо выше левого, подбородок приподнят) и выравниваются так, чтобы каждый видел грудь четвертого человека, считая себя первым. По команде "Налево - РАВНЯЙСЬ" все, кроме левофлангового, поворачивают голову налево (левое ухо выше правого, подбородок приподнят).

При выравнивании военнослужащие могут несколько передвигаться вперед, назад или в стороны. По окончании выравнивания по команде "СМИРНО" все военнослужащие быстро ставят голову прямо.



Рис. 36. Строевая стойка: а - вид сбоку; б - вид спереди

По команде "ЗАПРАВИТЬСЯ", не оставляя своего места в строю, можно поправить оружие, обмундирование и снаряжение. При необходимости выйти из строя надо обратиться за разрешением к непосредственному начальнику. Разговаривать в строю можно только с разрешения старшего командира.

Для снятия головных уборов подается команда "Головные уборы (головной убор) - СНЯТЬ", а для надевания - "Головные уборы (головной убор) - НАДЕТЬ". Головной убор снимается и надевается правой рукой. Снятый головной убор держать в левой руке, согнутой в локте, звездой (кокардой) вперед

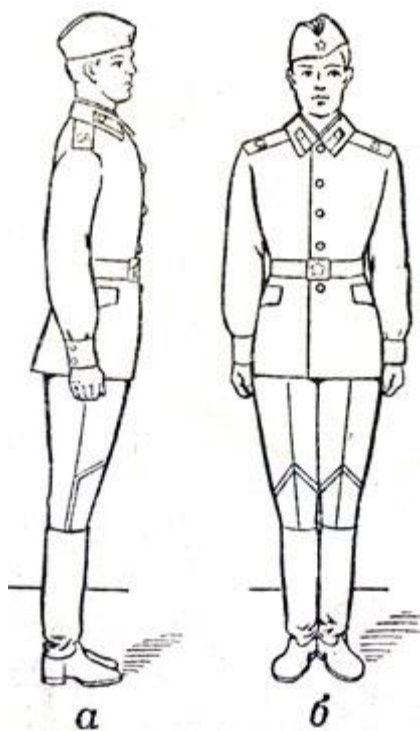

Рис. 37 Положение снятого головного убора: а - фуражки; б - пилотки; в - шапки-ушанки

Повороты на месте

Повороты на месте выполняются по командам: "Нале-ВО", "Напра-ВО", "Кру-ГОМ".

Повороты налево (на 1/4 круга) и кругом (на 1/2 круга) производятся в сторону левой руки на левом каблуке и на правом носке; направо - в сторону правой руки на правом каблуке и на левом носке.

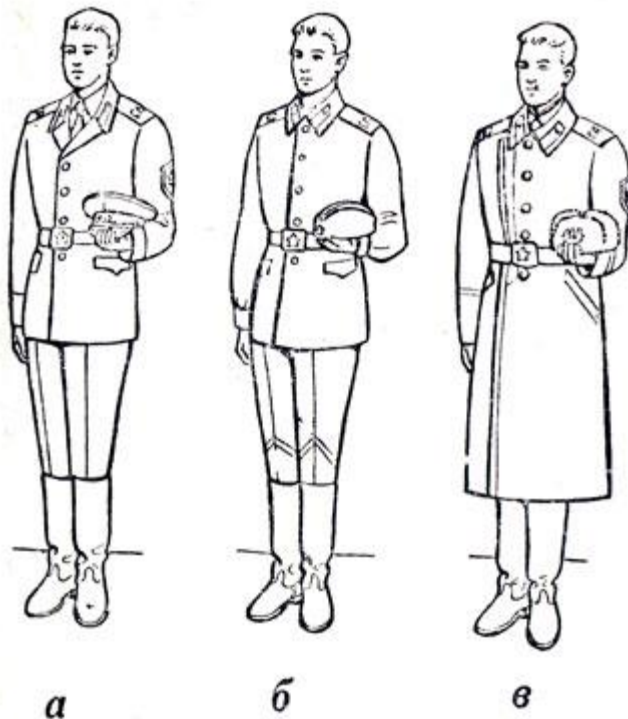
Повороты выполняются на два счета: по первому счету повернуться, сохраняя правильное положение корпуса, и, не сгибая ног в коленях, перенести тяжесть тела на впереди стоящую ногу; по второму счету кратчайшим путем приставить другую ногу. При этом необходимо сочетать перенос тяжести тела на ту ногу, в сторону которой делается поворот, с одновременным резким поворотом корпуса в сторону поворота и сильным упором на носок другой ноги, сохраняя устойчивое положение туловища. Повороты выполняются с соблюдением всех правил строевой стойки.

Движение совершается шагом или бегом.

Нормальная скорость движения шагом 110 - 120 шагов в минуту (размер шага 70 - 80 см). Нормальная скорость движения бегом 165 - 180 шагов в минуту (размер шага 85 - 90 см).

Шаг бывает строевой и походный.

Строевой шаг применяется при прохождении подразделений торжественным маршем; при отдавании чести в движении; при подходе военнослужащего к начальнику и отходе от него; при выходе из строя и возвращении в строй, а также на строевых занятиях.

Движение строевым шагом начинается по команде "Строевым шагом - МАРШ". По предварительной команде подать корпус несколько вперед, перенести тяжесть его больше на правую ногу, сохраняя устойчивость; по исполнительной команде начать движение с левой ноги полным шагом.



Рис 38. Движение строевым шагом

При движении строевым шагом ногу оттянутым вперед носком выносить на высоту 15 - 20 см от земли и ставить ее твердо на всю ступню, отделяя в то же время от земли другую ногу. Руками производить, начиная от плеча, движения около тела: вперед - сгибая их в локтях так, чтобы кисти поднимались выше пряжки пояса на ширину ладони и на расстоянии ладони от тела; назад - до отказа в плечевом суставе (пальцы рук полусогнуты). В движении голову и корпус держать прямо, смотреть перед собой.



Рис. 39 Действия рук при движении. Шаг на месте

Походный шаг применяется во всех остальных случаях (при совершении марша, передвижении на занятиях и др.).

Движение походным шагом начинается по команде "Шагом - МАРШ". При движении ногу выносить свободно, не оттягивая носок, и ставить ее на землю, как при обычной ходьбе; руками производить свободное движение около тела.

При движении походным шагом по команде "СМИРНО" перейти на строевой шаг, а при движении строевым шагом по команде "ВОЛЬНО" идти походным шагом.

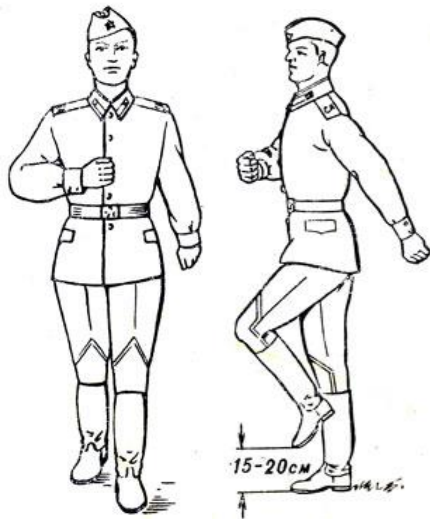
Обозначение шага на месте производится по команде "На месте, шагом - МАРШ" (в движении - "НА МЕСТЕ"). По этой команде шаг обозначать подниманием и опусканием ног, при этом ногу поднимаешь на 15 - 20 см от земли и ставить ее на землю с передней части ступни; руками производить движения в такт шага (рис 39). По команде "ПРЯМО", подаваемой одновременно с постановкой левой ноги на землю, сделать правой ногой еще один шаг на месте и с левой ноги начать движение полным шагом.

Для прекращения движения подается команда, например: "Рядовой Иванов - СТОЙ". По исполнительной команде, подаваемой одновременно с постановкой на землю левой или правой ноги, сделать еще один шаг и, приставив ногу, принять положение "смирно".

Для изменения скорости движения подаются команды: "ШИРЕ ШАГ", "КОРОЧЕ ШАГ", "ЧАЩЕ ШАГ", "Ре-ЖЕ", "ПОЛШАГА", "ПОЛНЫЙ ШАГ".

Для перемещения одиночных военнослужащих на несколько шагов в сторону подается команда, например: "Рядовой Иванов. Два шага вправо (влево), шагом - МАРШ". По этой команде сделать два шага вправо (влево), приставляя ногу после каждого шага.

Для перемещения вперед или назад на несколько шагов подается команда, например: "Два шага вперед (назад), шагом - МАРШ". По этой команде сделать два шага вперед (назад) и приставить ногу. При перемещении вправо, влево и назад движение руками не производится.

Повороты в движении

Повороты в движении применяются для изменения направления движения как одиночными военнослужащими, так и подразделениями при их совместных действиях.

Повороты в движении выполняются по командам: "Направо", "Нале-ВО", "Кругом - МАРШ".

Для поворота направо по исполнительной команде, поданной одновременно с постановкой на землю правой ноги, левой ногой сделать шаг и повернуться на носке левой ноги. Одновременно с поворотом вынести правую ногу вперед и продолжать движение в новом направлении.

Для поворота налево по исполнительной команде, поданной одновременно с постановкой на землю левой ноги, правой ногой сделать шаг и повернуться на носке правой

ноги. Одновременно с поворотом вынести левую ногу вперед и продолжать движение в новом направлении.

Для поворота кругом по исполнительной команде, которая подается одновременно с постановкой на землю правой ноги, сделать еще один шаг левой ногой (по счету раз), вынести правую ногу по полшага вперед и несколько влево и, резко повернувшись в сторону левой руки на носках обеих ног (по счету два), продолжать движение с левой ноги в новом направлении (по счету три).

При поворотах движения руками производятся в такт шага.



Рис. 40. Отдание чести на месте



Рис. 41. Отдание чести в движении вне строя

3. Отдание воинской чести без оружия. Выход из строя и подход к начальнику

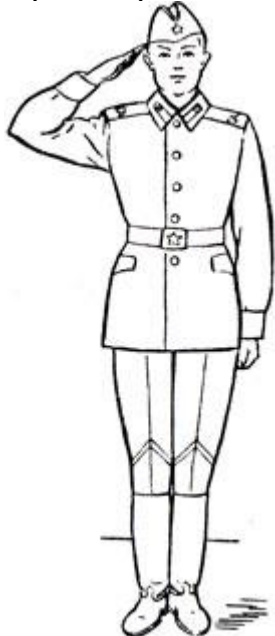
Все военнослужащие обязаны при встрече (обгоне) отдавать друг другу честь. Подчиненные и младшие по званию отдают честь первыми. При этом честь отдается четко

и молодежато, с точным соблюдением правил строевой стойки и движения. Честь отдается на месте и в движении с надетым головным убором и без него.

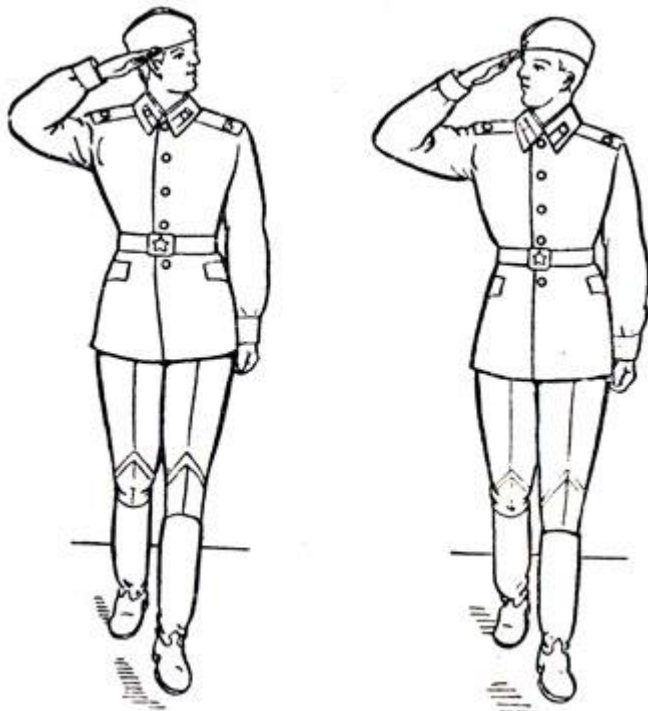
Отдание воинской чести на месте

Для отдания чести на месте вне строя без головного убора за 5 - 6 шагов до начальника необходимо повернуться в его сторону, стать "смирно" и смотреть ему в лицо, поворачивая вслед за ним голову.

Если головной убор надет, то, кроме того, необходимо приложить правую руку к головному убору так, чтобы пальцы были вместе, ладонь прямая, средний палец касался нижнего края головного убора (у козырька), а локоть был на линии и высоте плеча (рис. 40). При повороте головы в сторону начальника положение руки остается без изменения. Когда начальник минует отдающего честь, голову поставить прямо и одновременно с этим опустить руку.

Отдание воинской чести в движении

Для отдания чести в движении вне строя без головного убора надо за пять-шесть шагов до начальника одновременно с постановкой ноги на землю прекратить движения руками, повернуть голову в сторону начальника и, продолжая движение, смотреть ему в лицо. Пройдя начальника, голову поставить прямо и продолжать движения руками.

При надетом головном уборе одновременно с постановкой ноги на землю повернуть голову в сторону начальника и приложить правую руку к головному убору, левую руку держать неподвижно у бедра (рис. 41). Пройдя начальника, одновременно с постановкой левой ноги на землю голову поставить прямо, а правую руку опустить.

При обгоне начальника честь надо отдавать с первым шагом обгона, со вторым шагом голову поставить прямо и правую руку опустить.

Если у военнослужащего руки заняты ношей, то честь отдается поворотом головы в сторону начальника.

Выход из строя и возвращение в строй

Для выхода военнослужащего из строя подается команда, например: "Рядовой Петров. Выйти из строя на столько-то шагов". Военнослужащий, услышав свою фамилию, отвечает: "Я". По команде о выходе из строя отвечает: "Есть" - и строевым шагом выходит из строя на указанное количество шагов, считая от первой шеренги, останавливается и поворачивается лицом к строю.

При выходе военнослужащего из второй шеренги он слегка накладывает левую руку на плечо впереди стоящего военнослужащего, который делает шаг вперед и, не приставляя правой ноги, шаг в правую сторону, пропускает выходящего из строя военнослужащего, затем становится на свое место. При выходе военнослужащего из впереди стоящей шеренги его место занимает стоящий за ним военнослужащий.

Для возвращения военнослужащего в строй подается команда, например: "Рядовой Петров. Стать в строй" или только "Стать в строй".

По команде "Рядовой Петров" военнослужащий, стоящий лицом к строю, услышав свою фамилию, поворачивается к начальнику и отвечает: "Я", а по команде "Стать в строй", приложив руку к головному убору, отвечает: "Есть", поворачивается кругом, с первым шагом опускает руку и, двигаясь строевым шагом, кратчайшим путем становится на свое место в строю.

Подход к начальнику и отход от него



Рис. 42. Подход к начальнику

Подход к начальнику может осуществляться из строя и вне строя по команде, например: "Рядовой Петров. Ко мне (бегом ко мне)". Военнослужащий, услышав свою фамилию, отвечает: "Я", а по команде о вызове из строя отвечает: "Есть", сделав один-два шага от первой шеренги прямо, на ходу поворачивается в сторону начальника, кратчайшим путем строевым шагом подходит или подбегает к нему и за два-три шага от него останавливается. Одновременно с приставлением ноги прикладывает правую руку к головному убору и докладывает о прибытии, например: "Товарищ сержант. Рядовой Петров по вашему приказанию прибыл" (рис. 42). По окончании доклада руку опускает.

При подходе к начальнику вне строя военнослужащий, услышав свою фамилию, поворачивается к начальнику и отвечает: "Я", а по команде "Ко мне (бегом ко мне)" отвечает: "Есть" - и кратчайшим путем подходит (подбегает) к начальнику, за пять-шесть шагов до него переходит на строевой шаг. Затем действует, как и при подходе к начальнику при вызове из строя.

При отходе от начальника для возвращения в строй военнослужащий, получив разрешение идти, прикладывает правую руку к головному убору, отвечает: "Есть". Затем поворачивается в сторону строя и с первым шагом (с постановкой левой ноги на землю) опускает руку; двигаясь строевым шагом, он кратчайшим путем возвращается на свое место в строй. При возвращении от начальника вне строя военнослужащий, получив разрешение идти, отвечает: "Есть", поворачивается в сторону движения, с первым шагом (с постановкой левой ноги на землю) опускает руку и, сделав три-четыре шага строевым, продолжает движение походным шагом.

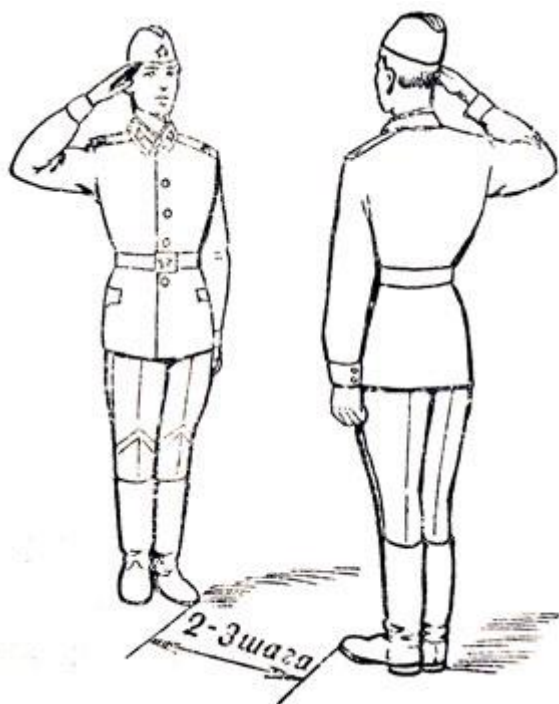
Ответ на приветствие

На приветствие начальника или старшего "Здравствуйте, товарищи" все военнослужащие, находящиеся в строю или вне строя, отвечают: "Здравия желаем (желаю)". На прощание начальника или старшего "До свидания, товарищи" военнослужащие отвечают: "До свидания". В конце ответа добавляется слово "товарищ" и воинское звание. Например: "Здравия желаем, товарищ майор", "До свидания, товарищ генерал-майор".

На приветствие начальника военнослужащие отвечают громко, ясно, согласованно. Для согласованного ответа в движении все военнослужащие начинают ответ с постановкой

левой ноги на землю, произнося каждое последующее слово с постановкой на землю следующей ноги.

4. Строевые приемы и движение с оружием



Рис. 43. Строевая стойка с автоматом: а - с деревянным прикладом; б - со складывающимся прикладом

Для сложных действий с оружием в строю в составе подразделения, а также в бою очень важно научиться правильно и четко выполнять строевые приемы с оружием. В целях безопасности перед выполнением строевых приемов оружие осматривается.

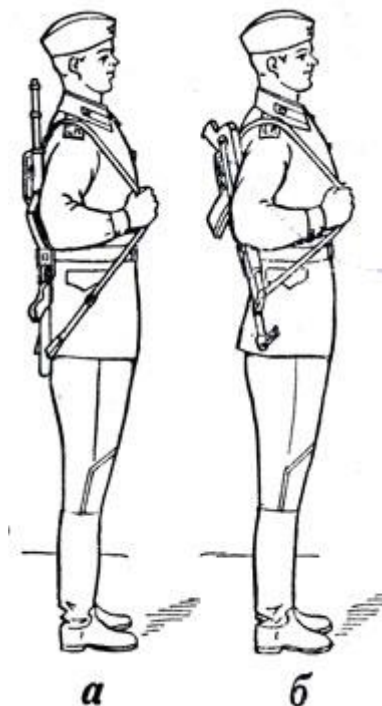

Рис. 44. Автомат в положении: а - 'на грудь'; б - 'за спину'
Строевая стойка

Правила выполнения строевой стойки с автоматом те же, что и при выполнении ее без оружия. Автомат с деревянным прикладом находится в положении "на ремень" дульной частью вверх, а автомат со складывающимся прикладом - дульной частью вниз

В положении "на ремень" автомат находится на правом плече. Правая рука согнута в локте, ремень удерживается кистью руки за середину (выше поясного ремня на ширину ладони), локоть прижат к туловищу. Левая рука опущена вниз.

Автомат носят в трех положениях: "на ремень", "на грудь" и "за спину" (рис. 44).

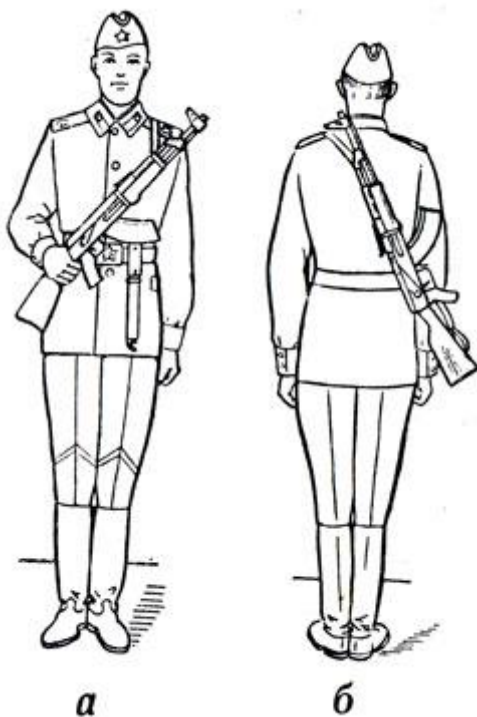
Выполнение приемов с автоматом

Перед изучением строевых приемов автомат ставится на предохранитель, ремень подгоняется для ношения автомата в различных положениях. Это делается по команде "Ремень - ОТПУСТИТЬ" или "Ремень - ПОДТЯНУТЬ".

По предварительной команде взять автомат в правую руку; у автомата со складывающимся прикладом, кроме того, откинуть приклад. По исполнительной команде сделать пол-оборота направо, одновременно отставить левую ногу на шаг влево. Наклонившись вперед, упереть оружие прикладом в стопу левой ноги, на стволом положить на изгиб правого локтя; ноги в коленях не гибать. Удерживая пряжку ремня правой рукой, левой рукой подтянуть (отпустить) ремень, после чего самостоятельно принять строевую стойку.



Рис. 45 . Выполнение приемов с автоматом 'на грудь' из положения 'на ремень': а, б и в - автомат с деревянным прикладом; г и д - автомат со складывающимся прикладом

Автомат из положения "на ремень" в положение "на грудь" берется по команде "Автомат на - ГРУДЬ" в три приема (рис. 45):

Первый прием. Правая рука подается по ремню несколько вверх, автомат снимается с ремня и подхватывается левой рукой за цевье и ствольную накладку, при этом автомат удерживается перед собой вертикально магазином влево, дульным срезом на высоте подбородка.

Второй прием. Правой рукой отводится ремень вправо и перехватывается ладонью снизу так, чтобы пальцы были полусогнуты и обращены к себе; одновременно продевается под ремень локоть правой руки.

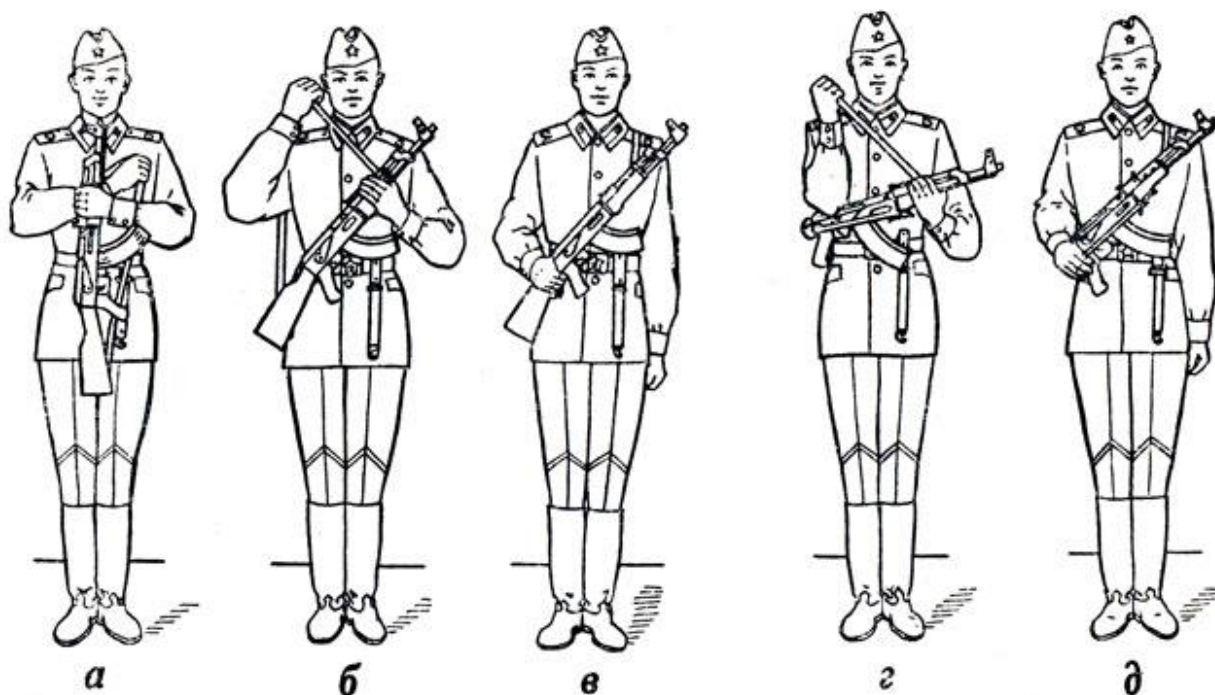
Третий прием. Ремень закидывается за голову и автомат берется правой рукой за шейку приклада, а левая рука быстро опускается.

Автомат со складывающимся прикладом из положения "на ремень" в положение "на грудь" берется по той же команде в два приема:

Первый прием. Правой рукой снимается автомат с плеча, при этом локоть правой руки из-под ремня не выводится. Автомат подхватывается левой рукой за цевье и ствольную накладку снизу и удерживается перед собой магазином вниз, дульной частью влево.

Второй прием. Правой рукой ремень закидывается за голову на левое плечо. Автомат берется за ствольную коробку у ремня, а левая рука быстро опускается.

Автомат из положения "на грудь" в положение "на ремень" берется по команде "На ре-МЕНЬ" в три приема:

Первый прием.левой рукой автомат берется за цевье и ствольную накладку снизу и одновременно подается несколько вперед вверх. Правая рука выводится из-под ремня и удерживает шейку приклада.



Рис. 46. Выполнение приемов с автоматом 'на ремень' из положения 'на грудь': а, б и а - автомат с деревянным прикладом; г, д и е - автомат со складывающимся прикладом

Второй прием. Автомат приподнимается вверх, а ремень перекидывается через голову, при этом автомат удерживается перед собой вертикально магазином влево, дульным срезом на высоте подбородка.

Третий прием. Правой рукой берется ремень за его верхнюю часть и автомат закидывается за правое плечо в положение "на ремень". Левая рука быстро опускается.

Автомат со складывающимся прикладом из положения "на грудь" в положение "на ремень" берется по той же команде в три приема:

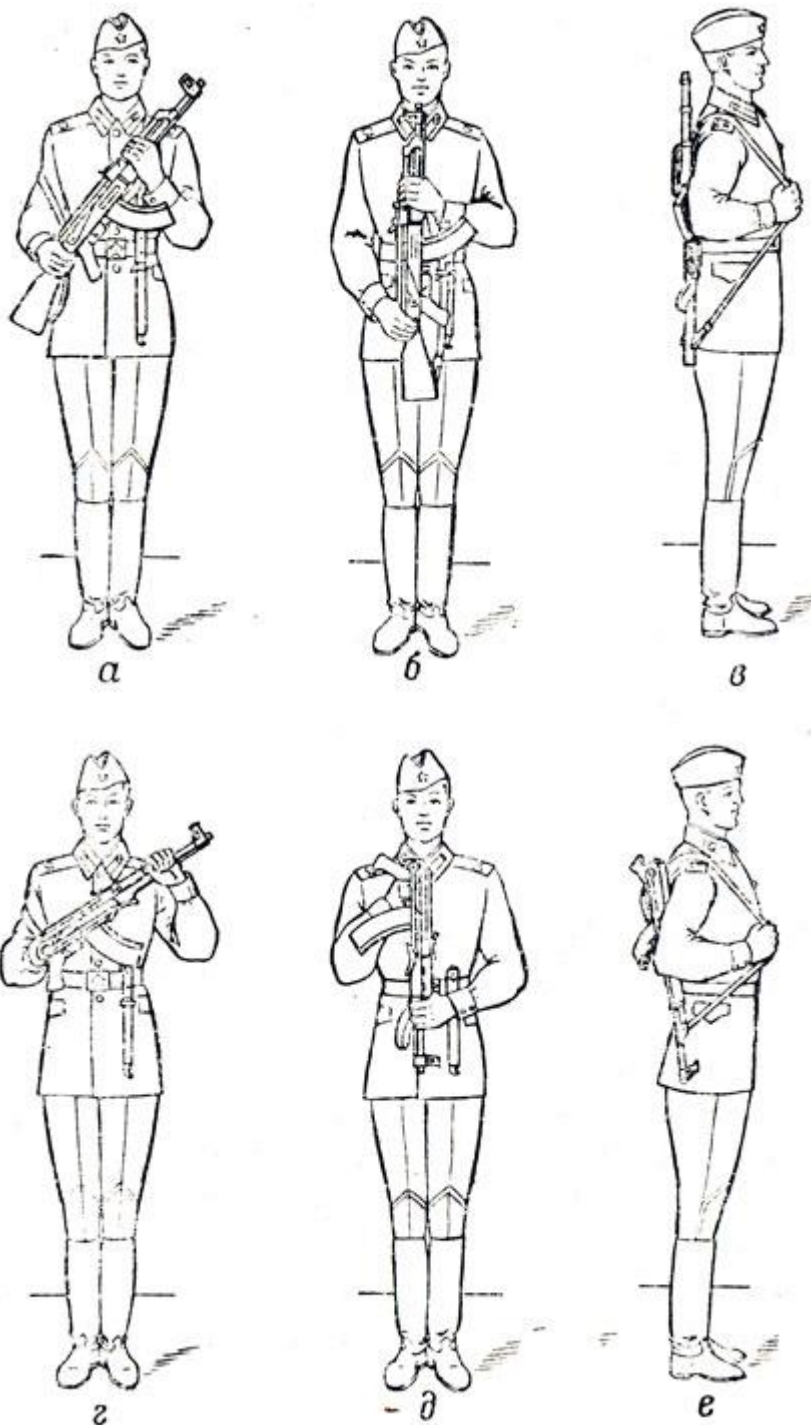
Первый прием.левой рукой берется автомат сверху за ствол и газовую трубку и приподнимается несколько вверх. Локоть правой руки выводится из-под ремня. Правой рукой, ладонью снизу, берется ремень у ствольной коробки.

Второй прием. Поворачивая автомат ствольной коробкой кверху, перекинуть ремень через голову и держать автомат магазином вправо.

Третий прием. Автомат закидывается за правое плечо в положение "на ремень". Левая рука быстро опускается.

Автомат из положения "на ремень" в положение "за спину" берется без штыка-ножа по команде "Автомат - ЗА СПИНУ" в два приема:

Первый прием.левой рукой взять ремень несколько ниже правого плеча, а правой рукой одновременно взяться за приклад (автомат со складывающимся прикладом берется за ствол у нижней антабки).

Второй прием. Правой рукой приподнять автомат вверх, а левой рукой закинуть ремень за голову на левое плечо. Автомат и руки быстро опустить.

Автомат из положения "за спину" в положение "на ремень" берется по команде "Автомат на ре-МЕНЬ" в два приема:

Первый прием.левой рукой взять ремень несколько ниже левого плеча и одновременно правой рукой взяться за приклад (автомат со складывающимся прикладом берется за ствол).

Второй прием. Правой рукой приподнять автомат, а левой рукой перекинуть ремень через голову на правое плечо. Затем правой рукой взять ремень, а левую руку быстро опустить.

Для перевода автомата из положения "на грудь" в положение "за спину" и из положения "за спину" в положение "на грудь" автомат предварительно берется по команде в положение "на ремень".

Автомат со складывающимся прикладом переводится из положения "на грудь" в положение "за спину" правой рукой, при этом автомат берется за дульную часть ствола и переводится в положение "за спину". При переводе автомата "на грудь" из положения "за спину" автомат взять правой рукой за дульную часть ствола и, подтягивая его дульной частью к левому плечу, перевести в положение "на грудь".

5. Строй отделения

Отделение действует в развернутом (одношереножном и двухшереножном) и походном (в колонну по одному, по два) строю.

Построение отделения в развернутый и походный строй

Построение отделения в одношереножный (двухшереножный) строй производится по команде "Отделение, в одну шеренгу (в две шеренги) - СТАНОВИСЬ". По этой команде военнослужащие выстраиваются влево от командира, как показано на рис. 44 и 45, на установленных уставом интервалах и дистанциях; при этом носки обуви у всех военнослужащих должны быть на одной прямой линии.

Построение отделения в колонну по одному (по два) на месте производится по команде "Отделение, в колонну по одному (по два) - СТАНОВИСЬ". Отделение выстраивается, как показано на рис. 44. Движение отделения начинается по команде "Отделение, шагом (строевым шагом, бегом) - МАРШ". По исполнительной команде все

военнослужащие одновременно начинают движение с левой ноги, соблюдая равнение и сохраняя интервалы и дистанции. Остановка отделения производится по команде "Отделение - СТОЙ". По команде "Отделение - РАЗОЙДИСЬ" военнослужащие выходят из строя.

Размыкание и смыкание отделения

Размыкание отделения на месте производится по команде "Отделение, вправо (влево, от середины), на столько-то шагов, разомКНИСЬ (бегом разом-Кнись)". По исполнительной команде все военнослужащие, за исключением того, от которого производится размыкание, поворачиваются в указанную сторону, одновременно с приставлением ноги поворачивают голову в сторону фронта строя. Затем идут учащенным полшагом (бегом), смотря через плечо на идущего сзади и не отрываясь от него. После остановки сзади идущего каждый делает еще один шаг или сколько было указано командой и поворачивается налево (направо). Если интервал не был указан, размыкание производится на один шаг.

При размыкании от середины указывается, кто средний. Военнослужащий, названный средним, услышав свою фамилию, отвечает: "Я", вытягивает вперед левую руку, а затем опускает ее.

При выравнивании отделения установленный при размыкании интервал сохраняется.

Смыкание отделения на месте производится по команде "Отделение, вправо (влево, к середине), сом-КНИСЬ (бегом, сом-КНИСЬ)". По исполнительной команде все военнослужащие, за исключением того, к которому назначено смыкание, поворачиваются в сторону смыкания, после чего учащенным полшагом (бегом) подходят на установленный для сомкнутого строя интервал и по мере подхода самостоятельно останавливаются и поворачиваются налево (направо).

Перестроения отделения

Перестроение отделения из одной шеренги в две производится после расчета на первый и второй по команде "Отделение, на первый и второй - РАССЧИТАЙСЬ".

Расчет начинается с правого фланга. При этом каждый военнослужащий быстро поворачивает голову к стоящему слева от него военнослужащему, называет свой номер и быстро ставит голову прямо. Левифланговую голову не поворачивает. Расчет отделения по общей нумерации производится по команде "Отделение, по порядку- РАССЧИТАЙСЬ" по тем же правилам.

В двухшереножном строю левифланговую вторую шеренгу по окончании расчета строя по общей нумерации докладывает: "Полный" или "Неполный".

Перестроение отделения на месте из одной шеренги в две производится по команде "Отделение, в две шеренги - СТРОЙСЯ". По исполнительной команде вторые номера по первому счету делают с левой ноги шаг назад, по второму счету, не приставляя правой ноги, шаг вправо, чтобы стать в затылок первым номерам, с третьим счетом приставляют левую ногу.

Для перестроения отделения на месте из сомкнутого двухшереножного строя в одношереножный строй отделение предварительно размыкается на один шаг, после чего по команде "Отделение, в одну шеренгу - СТРОЙСЯ" вторые номера выходят на линию первых, делая по первому счету с левой ноги шаг влево, по второму счету, не приставляя правой ноги, шаг вперед, с третьим счетом приставляют левую ногу.

Перестроение отделения из развернутого строя в колонну производится поворотом отделения направо по команде "Отделение, напра-ВО".

Перестроение отделения из колонны по одному в колонну по два производится по команде "Отделение, в колонну по два, шагом - МАРШ" (на ходу - "МАРШ"). По исполнительной команде направляющий идет вполшага, вторые номера выходят вправо, в такт шага занимают свои места в колонне, как показано на рис. 46; отделение двигается вполшага до команды "ПРЯМО" или "Отделение - СТОЙ".

Перестроение отделения из колонны по два в колонну по одному производится по команде "Отделение, в колонну по одному, шагом - МАРШ" (на ходу - "МАРШ"). По исполнительной команде направляющий идет полным шагом, а остальные - вполшага: по мере освобождения места вторые номера в такт шага заходят в затылок первым и продолжают движение полным шагом.

Для перемены направления движения колонны подается команда: "Отделение, правое (левое) плечо вперед - МАРШ"; направляющий заходит налево (направо) до команды "ПРЯМО", остальные следуют за ним.

Изучив основные сведения учебного материала, выполнить:

Строевые приёмы, знать элементы строя